

EN

OWNER'S MANUAL



Split Air Conditioner Alpha NG Inverter Series



**MODELS: CH-S09FTXE-NG (WIFI)
CH-S12FTXE-NG (WIFI)
CH-S18FTXE-NG (WIFI)**



For proper operation, please read and keep this manual carefully.
Designed by Cooper&Hunter International Corporation, Oregon, USA
www.cooperandhunter.com



Appliance filled with flammable gas R32.

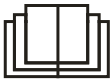

Before use the appliance, read the owner's manual first.



Before install the appliance, read the installation manual first.
Before repair the appliance, read the service manual first.



The Refrigerant

- To realize the function of the air conditioner unit, a special refrigerant circulates in the system. The used refrigerant is the fluoride R32, which is specially cleaned. The refrigerant is flammable and inodorous. Furthermore, it can lead to explosion under certain conditions. But the flammability of the refrigerant is very low. It can be ignited only by fire.
- Compared to common refrigerants, R32 is a nonpolluting refrigerant with no harm to the ozone layer. The influence upon the greenhouse effect is also lower. R32 has got very good thermodynamic features which lead to a really high energy efficiency. The units therefore need a less filling.

WARNING:

Do not use means to accelerate the defrosting process or to clean, other than those recommended by the manufacturer. Should repair be necessary, contact your nearest authorized Service Centre. Any repairs carried out by unqualified personnel may be dangerous. The appliance shall be stored in a room without continuously operating ignition sources. (for example: open flames, an operating gas appliance or an operating electric heater.) Do not pierce or burn.

Appliance shall be installed, operated and stored in a room with a floor area larger than Xm_2 . (Please refer to table "a" in section of " Safety Operation of Inflammable Refrigerant" for Space X.)



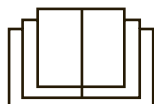















Appliance filled with flammable gas R32. For repairs, strictly follow manufacturer's instructions only. Be aware that refrigerants do not contain odour. Read specialist's manual.



CONTENTS

1. IMPORTANT INFORMATIONS.	1
2. COMPONENTS.	2
3. DISPLAY.	2
4. REMOTE CONTROLLER DESCRIPTION.	3
4.1. Description of functions of remote controller buttons.	3
4.2. Name and functions of the display indicators	3
4.3. How to insert the batteries.	4
4.4. How to use the remote control to operate the unit.	4
4.5. Manual operation.	6
5. MAINTENANCE.	7
6. OPERATIONS AND PERFORMANCES.	8
7. TROUBLES AND CAUSES.	9
8. INSTALLATION.	10
9. TEST OPERATION.	16

1. IMPORTANT INFORMATIONS

NORM:	RISK:	
<i>Do not perform operations that involve opening the appliance.</i>	<i>Electrocution from live components. Personal injury from burns due to overheated components or wounds caused by sharp edges or protrusions.</i>	
<i>Do not perform operations that involve removing the appliance from its place of installation.</i>	<i>Electrocution from live components. Personal injury from burns due to cooling gases leaking from disconnected piping.</i>	
<i>Do not start or stop the appliance by simply plugging it into or out of the electricity mains.</i>	<i>Electrocution from a damaged cable or plug or socket.</i>	
<i>Do not damage the power supply cable.</i>	<i>Electrocution from live unsheathed wires.</i>	
<i>Do not leave anything on top of the appliance.</i>	<i>Personal injury from an object falling off the appliance following vibrations.</i>	
<i>Do not climb onto the appliance.</i>	<i>Personal injury due to the appliance falling.</i>	
<i>Do not climb onto chairs, stools, ladders or unstable supports to clean the appliance.</i>	<i>Personal injury from falling from a height or from cuts (stepladders shutting accidentally).</i>	
<i>Do not attempt to clean the appliance without first turning it off and unplugging it or switching the dedicated switch off.</i>	<i>Electrocution from live components.</i>	
<i>Do not allow children or inexperienced people to use the appliance.</i>	<i>Damage to the appliance due to improper use.</i>	
<i>Do not direct the air flow towards gas hobs or gas stoves.</i>	<i>Explosions, fires or intoxication from the discharge of gas leaking from the burner nozzle once the air flow has put the flame out.</i>	
<i>Do not place your fingers in the air outlets or in the air inlet grilles.</i>	<i>Electrocution from live components. Personal injury from cuts.</i>	
<i>Do not drink the condensation water.</i>	<i>Personal injury from poisoning.</i>	
<i>Should the smell of burning be detected or smoke exit the appliance, disconnect it from the electricity supply, open all windows and call in the technician.</i>	<i>Personal injury from burns or smoke inhalation.</i>	
<i>Do not perform operations that involve removing the appliance from its place of installation.</i>	<i>Flooding due to water leaking from disconnected piping.</i>	
<i>Do not leave anything on top of the appliance.</i>	<i>Damage to the appliance or any objects underneath it due to the appliance falling off from its place of installation.</i>	
<i>Do not use any insecticides, solvents or aggressive detergents to clean the appliance.</i>	<i>Damage to the plastic and painted parts.</i>	
<i>Do not use the appliance for any use other than normal domestic use.</i>	<i>Damage to the appliance due to operation overload. Damage to objects treated inappropriately.</i>	
<i>Do not allow children or inexperienced people to use the appliance.</i>	<i>Damage to the appliance due to improper use.</i>	
<i>Do not direct the air flow towards valuable articles, plants or animals.</i>	<i>Damage or perishing due to excessive cold/heat, humidity, ventilation.</i>	
<i>Do not use the air conditioning unit for extended periods of time in conditions of more than 80% humidity.</i>	<i>Damage to objects due to excessive dripping of condensation from the appliance.</i>	

2. COMPONENTS

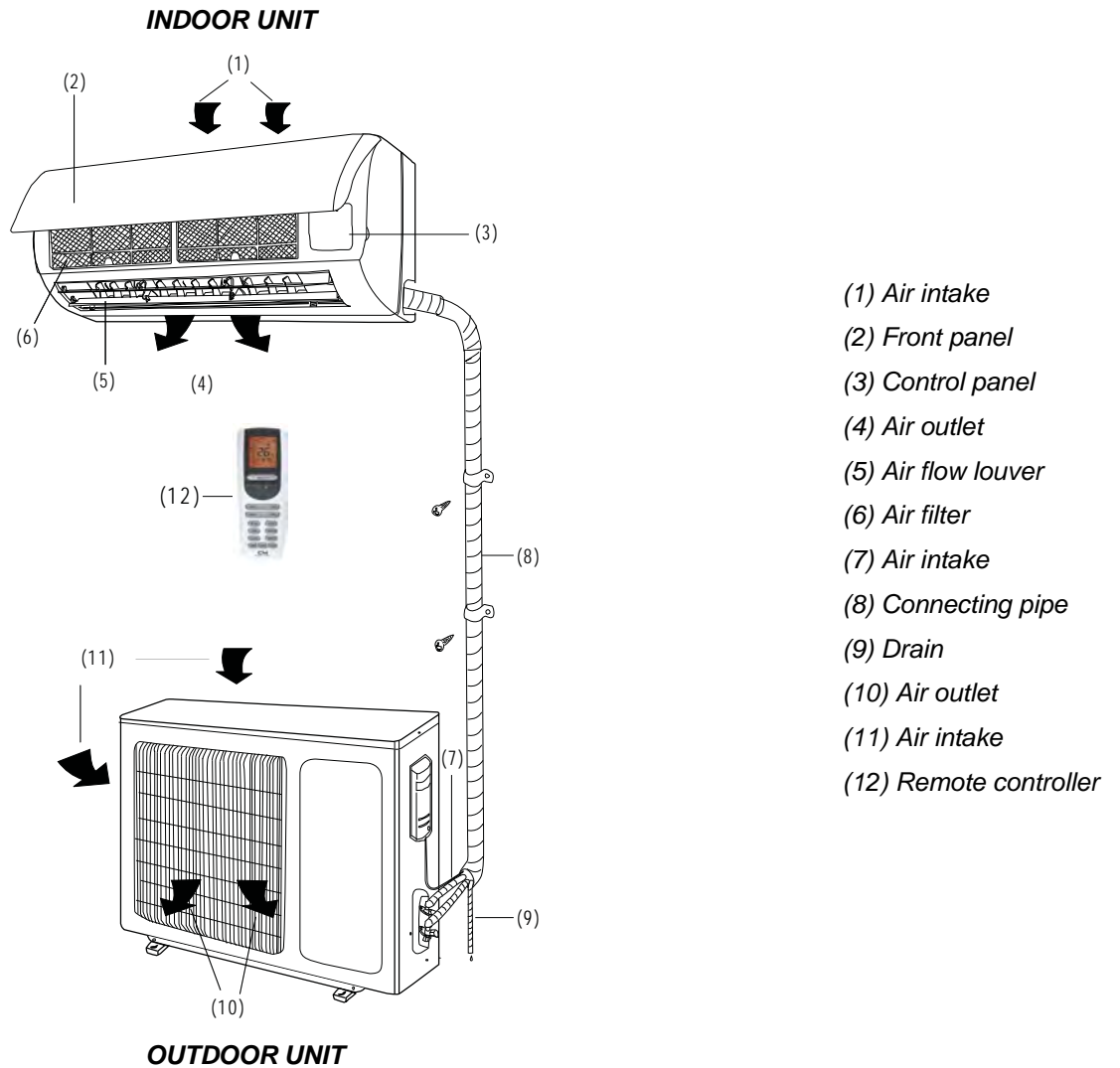

3. DISPLAY

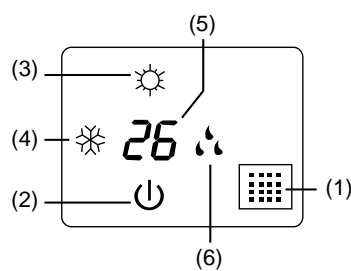

(1) LED signal receiver

(2) Operation indicator

This indicator flashes after power is on and illuminates when the unit is in operation.

(3) Heating indicator

This indicator illuminates during the operation in heating mode.

(4) Cooling indicator

This indicator illuminates during the operation in cooling mode.

(5) Setting temperature indicator









It displays the setting temperature during the operation of the air conditioner.

(6) Dehumidification indicator



It illuminates during the operation in dehumidification mode.

4. REMOTE CONTROLLER DESCRIPTION

















4.1. Description of functions of remote controller buttons

- ①  button to turn the air conditioner on and off.
- ② **MODE** button to select the operating mode: AUTO , COOL , DRY , FAN , HEAT .
- ③ **FAN** button to set the fan speed in the sequence that goes from Auto, Low () Medium speed () High speed ()



- ④ **TURBO** button used to enable/disable the rapid cooling or heating mode.
- ⑤ **ADJUSTING** "▲"/"▼" buttons to adjust ambient temperature and the timer: "▲" increasing, "▼" decreasing.
- ⑥  button used to set up and down swing angle.
- ⑦ **SLEEP** button to set/cancel the Sleep mode regardless of the operating mode of the conditioner.
- ⑧ **IFEEL** button to enable/disable the IFEEL mode.
- ⑨ **TIMER ON / TIMER OFF** selection buttons. Used to set auto-off/auto-on timer.
- ⑩ **CLOCK** button is used to set the current time.
- ⑪ **Wi-Fi** button press it to turn on or turn off WiFi function.
- ⑫ **LIGHT** button used to turn on or off the unit's display.
- ⑬  button to set HEALTH/AIR function for air cleaning / for air change ( not available).
- ⑭ **TEMP** button, press it to show the set point temperature on the unit's display.

4.2. Name and functions of the display indicators





-  : **AUTO** mode indicator
-  : **COOL** mode indicator
-  : **DRY** mode indicator
-  : **FAN** mode indicator
-  : **HEAT** mode indicator
-  : **SLEEP** mode indicator
-  : **CLOCK** indicator
-  : **TIMER ON-OFF** mode indicator
-  : **TEMP** indicator
-  : **FAN** mode indicator
-  : **AIR CLEANER** mode indicator
-  : **8°C Heating function** indicator
-  : **AIR RENEWING** mode indicator (not available)
-  : **LIGHT** mode indicator
-  : **LOCK** indicator
-  : **Up and down air deflector** indicator
-  : **TURBO** mode indicator
- WiFi: **WiFi** Function

REMOTE CONTROLLER

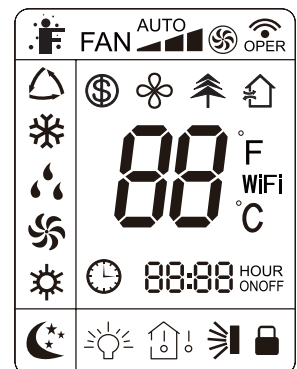

DISPLAY



-  : Signal sent confirmation LED
-  : IFEEL mode indicator
-  : Fan Speed indicator
-  : Temperature display indicator

4.3. How to insert the batteries

Use two new alkaline type batteries with AAA 1,5V.

- ① Slide down the cover of the battery compartment.
- ② and ③ Remove the used batteries and insert new ones correctly.
- ④ Reattach the cover by sliding it back into its position.

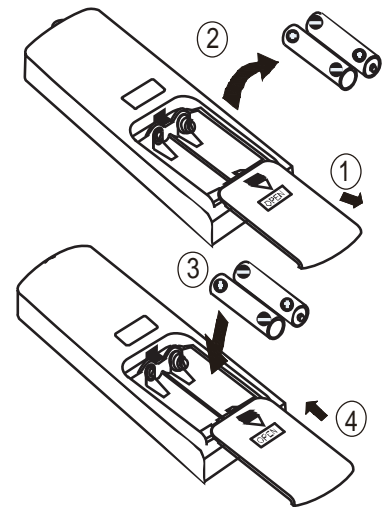

Notes

- ◆ Do not use old batteries or different type batteries. Such a use may cause remote control wrong functioning.
- ◆ If you do not use the remote control more than two weeks, remove the batteries. Damages may be caused by possible leakages.
- ◆ Replace batteries when no "beep" is received from the indoor unit or if the transmission indicator on the remote controller fails to light.

4.4. How to use the remote control to operate the unit





● SWITCHING THE UNIT ON AND OFF



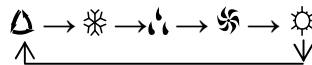

Press the  button to switch the unit on or off.

● SETTING THE OPERATING MODE

By pressing the Mode button several times it is possible to change the unit operating mode. The selected operating mode symbol appears on the display.



-  : automatic mode
-  : cooling mode
-  : dehumidification mode
-  : fan only mode
-  : heating mode

When the automatic programme AUTO is selected, the unit may operate in COOLING or HEATING mode depending on the temperature difference in place between the ambient temperature and the temperature selected on the remote control. When the cooling mode  is selected, the unit operates with a free temperature setting, lowering the ambient temperature. When the dehumidification mode  is selected, the unit operates with a free temperature setting, progressively lowering the ambient temperature and humidity. When the dehumidification mode is in operation, the FAN button cannot be used. When the heating mode  is selected, the unit operates with a free temperature setting, raising the ambient temperature. When the fan mode  is selected, the unit operates without temperature settings, simply blowing air through the environment.

	<p>IMPORTANT!</p> <ul style="list-style-type: none"> ◆ The unit fan stops when the set temperature is reached and is then automatically reactivated at minimum speed to prevent air stratification phenomena in the vicinity of the appliance. ◆ When the COOLING, DEHUMIDIFICATION mode is selected, the fan may not start up straight away because the ANTI-HEATING mode is present. When the HEATING mode is selected, the fan may not start up straight away because the ANTI-COOLING mode is present.
---	---

● SETTING THE LOUVERS

In order to obtain optimal air distribution, adjust the motorised louvers, making sure that the air flow is not directly pointed at anyone. For the motorised louvers, proceed as follows:

time for appliance on.

- ◆ Press the "▲" / "▼" button once to increase or decrease the time setting by 1 minute.
- ◆ Press the button "▲" / "▼" for 2 seconds to increase/decrease the time setting by 10 minutes.

Note: If you don't set the time in 10 seconds after you press **TIMER ON** button, the remote controller will exit the **TIMER ON** mode automatically.

2) When your desired time displayed on LCD, press the **TIMER ON** button and confirm it, a beep can be heard and then the **TIMER** indicator "ON" the indoor unit stops flashing.

3) After the set timer displayed, the clock will be displayed on the LCD of the remote controller instead of set timer.

- How to cancel **TIMER ON**

Press the **TIMER ON** button again, a "beep" can be heard and the indicator disappears, the **TIMER ON** mode has been cancelled.

Note: It is similar to set **TIMER OFF**; you can make the appliance switch off automatically at your desired time.

● **TURBO MODE SETTING:**

- ◆ **TURBO** mode is used to start or stop fast cooling and heating at high fan speed.
- ◆ In **Turbo** mode, you can set airflow direction or timer. If you want to exit from **TURBO** mode, press any - **TURBO**, **MODE**, **FAN** or  button, the display will return to the original mode.

● **LIGHT FUNCTION**

Press **LIGHT** button to turn on the display's light and press this button again to turn off the display's light. If the light is turned on, is displayed. If the light is turned off,  disappears.

● **WI-FI FUNCTION**

Press "**WIFI**" button to turn on or turn off **WIFI** function. When **WIFI** function is turned on, the "**WiFi**" icon will be displayed on remote controller; Long press "**WIFI**" button simultaneously for 10s, remote controller will send **WIFI** reset code and then the **WIFI** function will be turned on. **WIFI** function is defaulted **ON** after energization of the remote controller.

● **LOCK FUNCTION**

Press the "▲" and "▼" buttons at the same time to block the last setting operation by the remote controller.

All the buttons disabled, including the  button. Press the "▲" and "▼" buttons again to enable the buttons functions.

● **°C / °F FUNCTION**

Press the "**MODE**" and "▼" buttons at the same time with the unit off to choose the display of temperature in °C and °F.

● **ENERGY-SAVING FUNCTION**

Press "**TEMP**" and "**CLOCK**" simultaneously in **COOL** mode to start energy-saving function.

Nixie tube on the remote controller displays "**SE**". Repeat the operation to quit the function.

● **8°C HEATING FUNCTION**

Press "**TEMP**" and "**CLOCK**" simultaneously in **HEAT** mode to start 8°C Heating Function Nixie tube on the remote controller displays  and a selected temperature of "8°C".

(46 if Fahrenheit is adopted). Repeat the operation to quit the function.

4.5. Manual operation

Manual operation can be used temporarily in case you cannot find the remote controller or its batteries are exhausted.

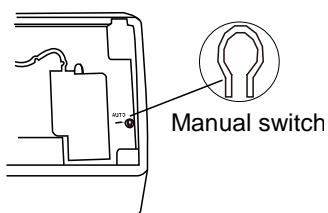

1. Open and lift the front panel up to an angle until it remains fixed with a clicking sound.
2. One press of the manual control button will lead to the forced **AUTO** operation.
3. Close the panel firmly to its original position.

CAUTION:

- Once you push the manual button, the operation mode will be selected according to the room temperature as: **COOL**, **HEAT**, **FAN**.
- Press the button to stop the operation of the air conditioner.

5. MAINTENANCE

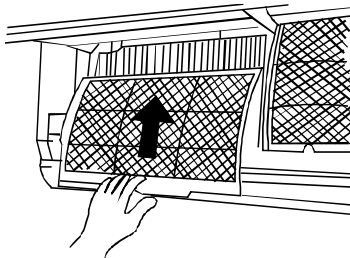
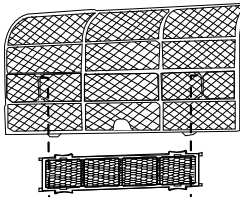
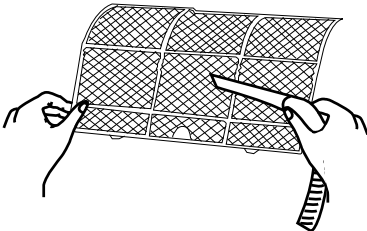
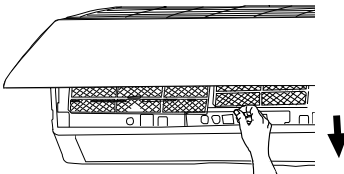
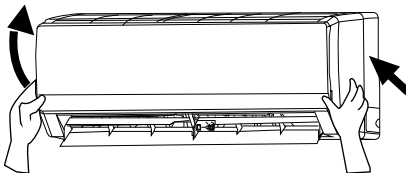
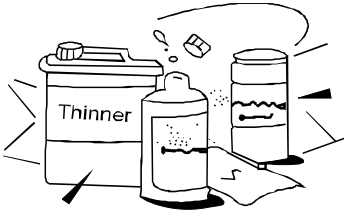
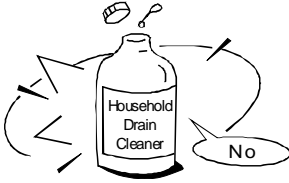

⚠ WARNING

It is necessary to stop the air conditioner and disconnect the power supply before cleaning.

Cleaning the indoor unit and remote controller

⚠ CAUTIONS

- Use a dry cloth to wipe the indoor unit and remote controller.
- A cloth dampened with cold water may be used on the indoor unit if it is very dirty.
- The front panel of the indoor unit can be removed and cleaned with water. Then wipe it with a dry cloth.
- Do not use a chemically treated cloth or duster to clean the unit.
- Do not use benzene, thinner, polishing powder, or similar solvents for cleaning. These may cause the plastic surface to crack or deform.

Cleaning the air filter

A clogged air filter reduces the cooling efficiency of this unit. Please clean the filter once every 2 weeks.

1. Lift the indoor unit panel up to an angle until it stops with a clicking sound.
2. Take hold of the handle of the air filter and lift it up slightly to take it out from the filter holder, and then pull it downwards.
3. Remove the AIR FILTER from the indoor unit.

- Clean the AIR FILTER once two weeks.

- Clean the AIR FILTER with a vacuum cleaner or water, and then dry it up cool place.

4. Remove the healthy filter from its support frame as shown in the Figure on the left (Not applicable to the units without electrostatic filter).

Do not touch this Electrostatic Filter within 10 minutes after opening the inlet grille; it may cause an electric shock.

- Clean the electrostatic filter with mild detergent or water and dry in the sunlight for two hours.
 - Before re-install the Electrostatic Filter, check whether the corona line or support frame is damaged or not.
5. Install the air freshening filter back into position.
 6. Insert the upper portion of air filter back into the unit taking care that the left and right edges line up correctly and place filter into position.

Maintenance

If you plan to idle the unit for a long time, perform the following:

- (1) Operate the fan for about half a day to dry the inside of the unit.
- (2) Stop the air conditioner and disconnect power. Remove the batteries from the remote controller.
- (3) The outdoor unit requires periodic maintenance and cleaning. Do not attempt to do this yourself. Contact your dealer or servicer.

Checks before operation

- Check that the wiring is not broken off or disconnected.
- Check that the air filter is installed.
- Check if the air outlet or inlet is blocked after the air conditioner has not been used for a long time.

⚠ CAUTIONS

- Do not touch the metal parts of the unit when removing the filter. Injuries can occur when handling sharp metal edges.

- Do not use water to clean inside the air conditioner. Exposure to water can destroy the insulation, leading to possible electric shock.
- When cleaning the unit, first make sure that the power and circuit breaker are turned off.

6. OPERATIONS AND PERFORMANCES

The following events may occur during normal operation.

1. Protection of the air conditioner.

Compressor protection

- The compressor can't restart for 3 minutes after it stops.

Anti-cold air (Cooling and heating models only)

- The unit is designed not to blow cold air on HEAT mode, when the indoor heat exchanger is in one of the following three situations and the set temperature has not been reached.

A) When heating has just starting.

B) Defrosting.

C) Low temperature heating.

- The indoor or outdoor fan stop running when defrosting (Cooling and heating models only). Defrosting (Cooling and heating models only)
- Frost may be generated on the outdoor unit during heat cycle when outdoor temperature is low and humidity is high resulting in lower heating efficiency of the air conditioner.
- During this condition air conditioner will stop heating operation and start defrosting automatically.
- The time to defrost may vary from 4 to 10 minutes according to the outdoor temperature and the amount of frost build-up on the outdoor unit.

2. A white mist coming out from the indoor unit

- A white mist may generate due to a large temperature difference between air inlet and air outlet on COOL mode in an indoor environment that has a high relative humidity.
- A white mist may generate due to moisture generated from defrosting process when the air conditioner restarts in HEAT mode operation after defrosting.

3. Low noise of the air conditioner

- You may hear a low hissing sound when the compressor is running or has just stopped running. This sound is the sound of the refrigerant flowing or coming to a stop.
- You can also hear a low "squeak" sound when the compressor is running or has just stopped running. This is caused by heat expansion and cold contraction of the plastic parts in the unit when the temperature is changing.
- A noise may be heard due to louver restoring to its original position when power is first turned on.

4. Dust is blown out from the indoor unit.

This is a normal condition when the air conditioner has not been used for a long time or during first use of the unit.

5. A peculiar smell comes out from the indoor unit.

This is caused by the indoor unit giving off smells permeated from building material, from furniture, or smoke.

6. The air conditioner turns to FAN only mode from COOL or HEAT (For cooling and heating models only) mode.

When indoor temperature reaches the temperature setting on air conditioner, the compressor will stop automatically, and the air conditioner turns to FAN only mode. The compressor will start again when the indoor temperature rises on COOL mode or falls on HEAT mode (For cooling and heating models only) to the set point.

7. Dripping water may generate on the surface of the indoor unit when cooling in a high relatively humidity (relative humidity higher than 80%).

Adjust the horizontal louver to the maximum air outlet position and select HIGH fan speed.

8. Heating mode (For cooling and heating models only)

The air conditioner draws in heat from the outdoor unit and releases it via the indoor unit during heating operation. When the outdoor temperature falls, heat drawn in by the air conditioner decreases accordingly. At the same time, heat loading of the air conditioner increases due to larger difference between indoor and outdoor temperature. If a comfortable temperature can't be achieved by the air conditioner, we suggest you use a supplementary heating device.

9. Auto-restart function

Power failure during operation will stop the unit completely.

For the unit without Auto-restart feature, when the power restores, the OPERATION indicator on the indoor unit starts flashing. To restart the operation, push the  button on the remote controller. For the unit with Auto-restart feature, when the power restores, the unit restarts automatically with all the previous settings preserved by the memory function.

10. Lightning or a car wireless telephone operating nearby may cause the unit to malfunction.

Disconnect the unit with power and then re-connect the unit with power again. Push the  button on the remote controller to restart operation.

11. Working temperature range.

	Indoor side DB/WB(°C)	Outdoor side DB/WB(°C)
Maximum cooling	32/23	43/26
Maximum heating	27/-	24/18

NOTICE:

- The operating temperature range (outdoor temperature) for cooling is -24°C ~48°C ; for heating is -15°C ~ 24°C .

7. TROUBLES AND CAUSES

Stop the air conditioner immediately if one of the following faults occur. Disconnect the power and contact the nearest customer service center.	
Trouble	OPERATION indicator or other indicators flash rapidly (5 times every second) and this flash cannot be fixed by disconnecting the power, and then connect it again
	Fuse blows frequently or circuit breaker trips frequently
	Other objects or water penetrate the air conditioner
	The remote controller won't work or works abnormally
	Other abnormal situations

Malfunctions	Cause	What should be done?
Unit does not start	Power cut	Wait for power to be restored
	Unit may have become unplugged.	Check that plug is securely in wall receptable
	Fuse may have blown.	Replace the fuse
	Battery in remote controller may have been exhausted.	Replace the battery
	The time you have set with timer is incorrect.	Wait or cancel timer setting
Unit not cooling or heating room very well while air flowing out from the air conditioner	Inappropriate temperature setting	Set temperature correctly
	Air filter is blocked	Clean the air filter
	Doors or Windows are open	Close the doors or windows
	Air inlet or outlet of indoor or outdoor unit has been blocked	Clear obstructions away first, then restart the unit
	Compressor 3 minutes protection has been achieved	Wait

If the trouble has not been corrected, please contact a local dealer or the nearest customer service center. Be sure to inform them of the detailed malfunctions and unit model.

Notes: Do not attempt to repair the unit yourself. Always consult an authorised service provider.

8. INSTALLATION

Indoor unit

- Do not expose the indoor unit to heat or steam.
- Select a place where there are no obstacles in front or around the unit.
- Make sure that condensation drainage can be conveniently routed away.
- Do not install near a doorway.
- Ensure that the space on the left and right of the unit is more than 12 cm.
- Use a stud finder to locate studs to prevent unnecessary damage to the wall.
- A minimum pipe run of 3 metres is required to minimise vibration & excessive noise.
- The indoor unit should be installed on the wall at a height of 2.3 metres or more from the floor.
- The indoor unit should be installed allowing a minimum clearance of 15cm from the ceiling.
- Any variations in pipe length will/may require adjustment to refrigerant charge.

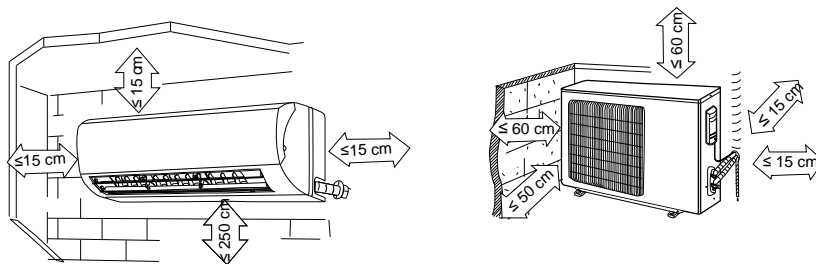

Outdoor unit

If an awning is built over the outdoor unit to prevent direct sunlight or rain exposure, make sure that heat radiation from the condenser is not restricted.

- Ensure that the clearance around the back of the unit is more than 30 cm and left side is more than 30 cm. The front of the unit should have more than 200 cm of clearance and the connection side (right side) should have more than 60 cm of clearance. Do not place animals and plants in the path of the air inlet or outlet.
- Take the air conditioner weight into account and select a place where noise and vibration will not be an issue.
- Select a place so that the warm air and noise from the air conditioner do not disturb neighbours.
- Install the outdoor unit on a rigid base to prevent increasing noise level and vibration.
- Determine the air outlet direction where the discharged air is not blocked.
- In the case that the installation place is exposed to strong wind such as a seaside, make sure the fan operating properly by putting the unit lengthwise along the wall or using a dust or shield plates.
- Specially in windy area, install the unit to prevent the admission of wind.
- If need suspending installation, the installation bracket should accord with technique requirement in the installation bracket diagram. The installation wall should be solid brick, concrete or the same intensity construction, or actions to reinforce, damping supporting should be taken. The connection between bracket and wall, bracket and the air conditioner should be firm, stable and reliable.
- Be sure there is no obstacles which block radiating air.

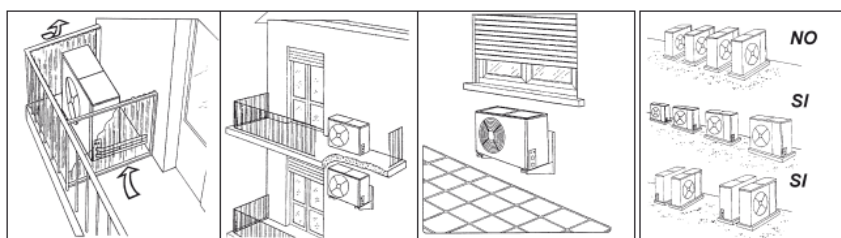

Rooftop installation:

- If the outdoor unit is installed on a roof structure, be sure to level the unit. Ensure the structure and anchoring method are adequate for the unit location.
- Consult local codes regarding rooftop mounting.
- If the outdoor unit is installed on roof structures or external walls, this may result in excessive noise and vibration, and may also be classed as a non-serviceable installation.

1. Fit the installation Plate

1. Fit the installation plate horizontally on structural parts of the wall with spaces around the installation plate.
2. If the wall is made of brick, concrete or the like, drill 5 holes in the wall of 5 mm diameter. Insert Clip anchor for appropriate mounting screws.
3. Fit the installation plate on the wall with type "ST4.2X25TA" screws. Fit the Installation Plate and drill holes in the wall according to the wall structure and corresponding mounting points on the installation plate. (Dimensions are in "mm" unless otherwise stated).

Mod. 2600 W, 3500 W

Mod. 5130 W

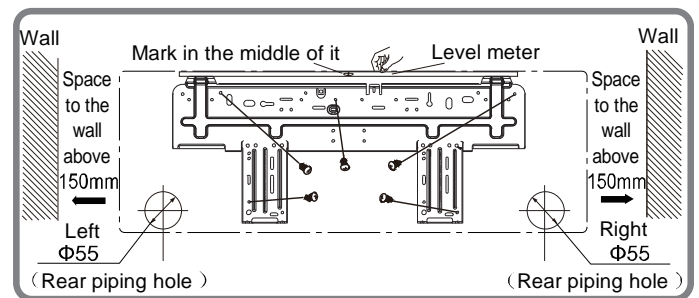
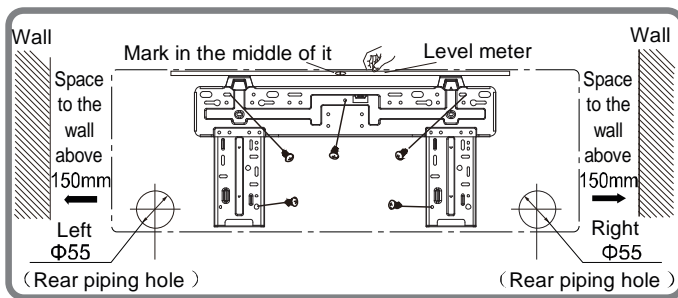

Mod. 6700 W

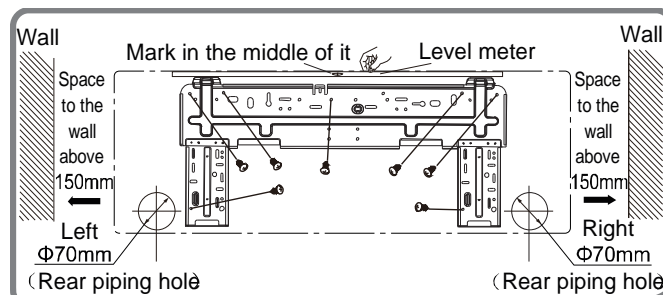

Drill a hole in the wall

1. Determine hole positions according to the diagram detailed in the figure above. Drill one (1) hole (the diameter is indicated in the installation plate) slanting slightly to outdoor side.
2. Always use wall hole conduit when drilling metal plate or the like.

Connective Pipe and Drainage Installation

1. Run the drain hose sloping downward. Do not install the drain hose as illustrated below.
2. When connecting extension drain hose, insulate the connecting part of extension drain hose with a shield pipe, do not let the drain hose slack.

Connective pipe

1. For the left-hand and right-hand piping, remove the pipe cover from the side panel.
 - Explain to clients that the pipe cover must be kept as it may be used when relocate the air conditioner to any other place.
2. For the rear-right-hand and rear-left-hand piping, install the piping as shown. Bend the connective pipe to be laid at 43mm height or less from the wall.
3. Fix the end of the connective pipe. (Refer to Tightening Connection in REFRIGERANT PIPING CONNECTION).

Indoor unit installation

1. Pass the piping through the hole in the wall.
2. Put the upper claw at the back of the indoor unit on the upper hook of the installation plate, move the indoor unit from side to side to see that it is securely hooked.
3. Piping can easily be made by lifting the indoor unit with a cushioning material between the indoor unit and the wall. Get it out after piping.
4. Push the lower part of the indoor unit up on the wall. Then move the indoor unit from side to side, up and down to check if it is hooked securely.

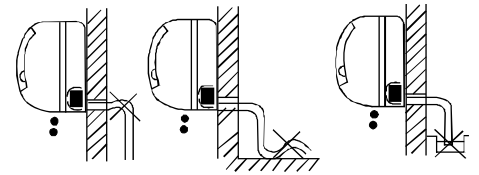

Settlement of outdoor unit

Anchor the outdoor unit with a bolt and nut 10 or 8 tightly and horizontally on a concrete or rigid mount.

Drain joint installation

Fit the seal into the drain elbow, then insert the drain joint into the base pan hole of outdoor unit, rotate 90 to securely assemble them. Connecting the drain joint with an extension drain hose (Locally purchased), in case of the water draining off the outdoor unit during the heating mode.

Piping and wrapping

Bundle the tubing, connecting cable, and drain hose with tape securely.

- Because the condensed water from rear of the indoor unit is gathered in pending box and is piped out of room. Do not put anything else in the box.

CAUTION

- Connect the indoor unit first, then the outdoor unit.
- Do not allow the piping to let out from the back of the indoor unit.
- Be careful not to let the drain hose slack.
- Heat insulated both of the auxiliary piping.
- Be sure that the drain hose is located at the lowest side of the bundle. Locating at the upper side can cause drain pan to over flow inside the unit.
- Never intercross nor intertwist the power wire with any other wiring.
- Run the drain hose sloped downward to drain out the condensed water smoothly.
- The power cables should not come into contact with the tubing.

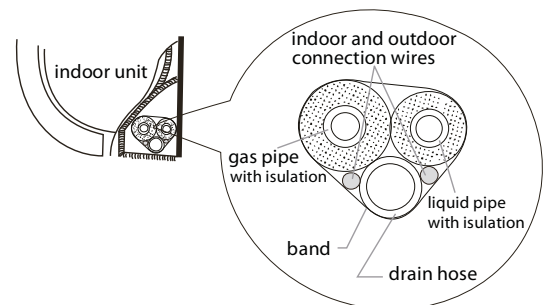

Models 1 x 1 DC INV.	Connective pipe length max without additional refrigerant (m)	Allowed connective pipe length (m)	Max. difference in level (m)	Additional amount of refrigerant (g/m)	Φ liquid/Φ gas
2600 W	5	15	10	20	Φ6,35/Φ9,52
3500 W	5	20	10	20	Φ6,35/Φ9,52
5130 W	5	25	10	20	Φ6,35/Φ12,7
6700 W	5	25	10	50	Φ6,35/Φ16

Wiring connections

Connect the cable to the indoor unit

1. Indoor/Outdoor connection cable should be H07RN-F type.
2. Lift the indoor unit panel up and remove the screw, then remove the window cover
3. Connect cables according to their marks to terminals.
4. Wrap those cables not connected with terminals with insulation tapes, so that they will not touch any electrical components.

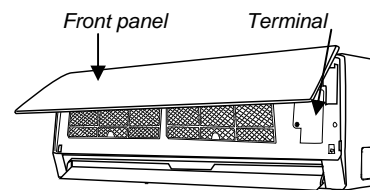

Indoor unit

Access door terminal

Connect the cable to the outdoor unit

1. Remove the electric parts cover from the outdoor unit.
2. Connect the connective cables to the terminals as identified with their respective matched numbers on the terminal block of indoor and outdoor units.
2. Power supply connection cable should be H07RN-F.
3. To prevent the ingress of water, from a loop of the connective cable as illustrated in the installation diagram of indoor and outdoor units.
4. Insulate unused cords (conductors) with PVC-tape. Process them so they do not touch any electrical or metal parts.

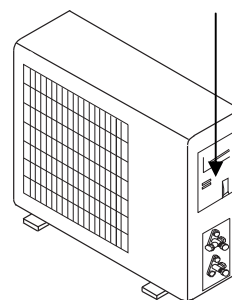

Outdoor unit

Wires specifications

Model (W)	Power connecting cable	Indoor - outdoor connecting cable	Main power supply	Air switch capacity (A)
	Section	Section		
2600 W	3 x 1.5 mm ²	4 x 1,00 mm ²	To outdoor	10 A (240V)
3500 W	3 x 1.5 mm ²	4 x 1,00 mm ²	To outdoor	16 A (240V)
5130 W	3 x 2.5 mm ²	4 x 1,00 mm ²	To outdoor	16 A (240V)
6700 W	3 x 2.5 mm ²	4 x 1,00 mm ²	To outdoor	25 A (240V)

Wiring diagrams

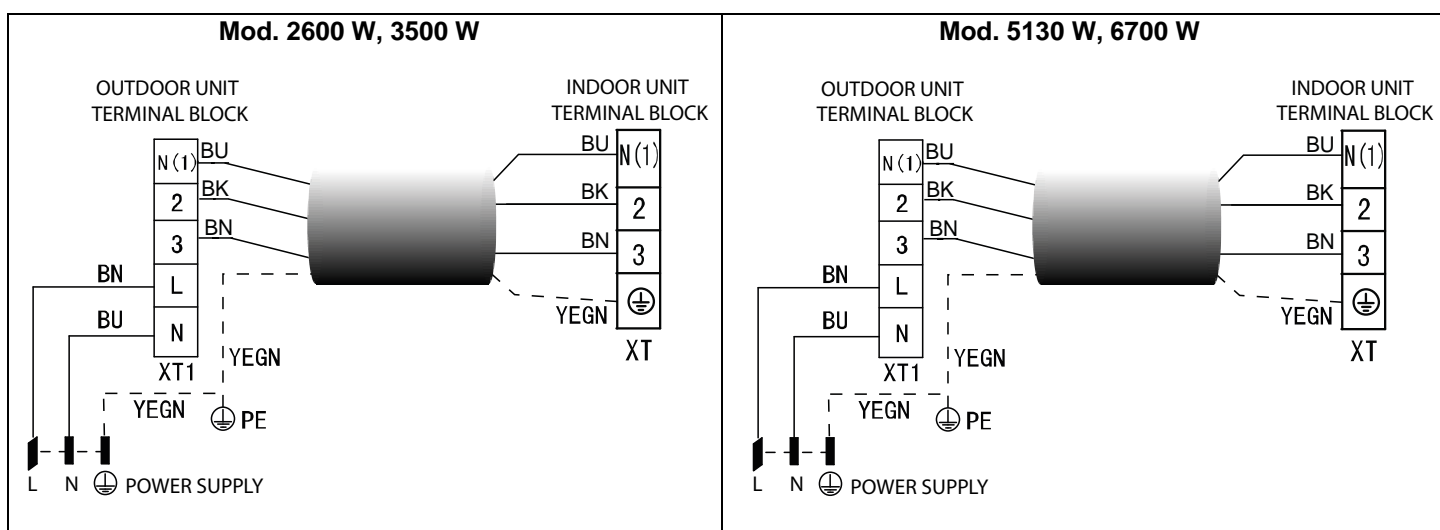

Refrigerant piping connection

1. Flaring work

Main cause for refrigerant leakage is due to defect in the flaring work. Carry out correct flaring work using the following procedure:

A: Cut the pipes and the cable.

1. Use the piping kit accessory or pipes purchased locally.
2. Measure the distance between the indoor and the outdoor unit.
3. Cut the pipes a little longer than the measured distance.
4. Cut the cable 1.5m longer than the pipe length.

B: Burr removal

1. Completely remove all burrs from the cut cross section of pipe/tube.
2. Put the end of the copper tube/pipe in a downward direction as you remove burrs in order to avoid dropping burrs into the tubing.

C: Putting nut on

Remove flare nuts attached to indoor and outdoor unit, and then put them on pipe/tube having completed burr removal. (Not possible to put them on after flaring work).

D: Flaring work

Firmly hold copper pipe in a die in the dimension shown in the table below.

Outer diam. (mm)	A (mm)	
	Max.	Min
Φ 6,35	1,3	0,7
Φ 9,52	1,6	1
Φ 12,7	1,8	1
Φ 16	2	1

Tightening Connection

- Align the center of the pipes.
- Sufficiently tighten the flare nut with fingers, and then tighten it with a spanner and torque wrench as shown.

CAUTION:

- Excessive torque can break nut depending on installation conditions.

Hex nut diam. (mm)	Tightening torque (N.m)
Φ 6,35	15 ~ 20
Φ 9,52	31 ~ 35
Φ 12,7	50 ~ 55
Φ 16	60 ~ 65

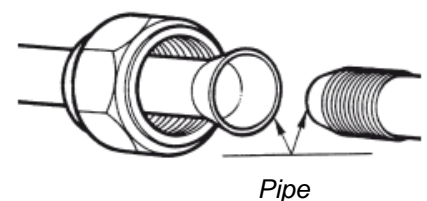
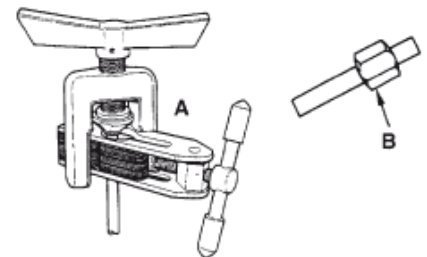
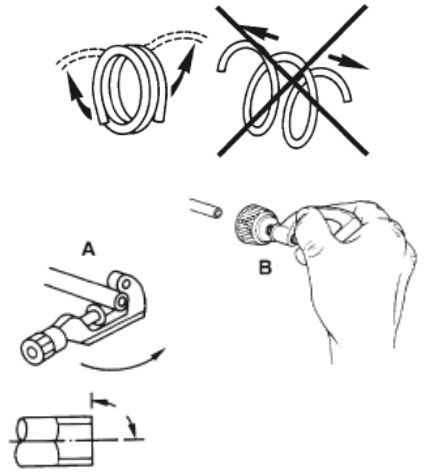

Air purging

Air and moisture in the refrigerant system have undesirable effects as indicated below:

- Pressure in the system rises.
- Operating current rises.
- Cooling or heating efficiency drops.
- Moisture in the refrigerant circuit may freeze and block capillary tubing.
- Water may lead to corrosion of parts in the refrigeration system.

Therefore, the indoor unit and tubing between the indoor and outdoor unit must be leak tested and evacuated to remove any non-condensable and moisture from the system.

Air purging with vacuum pump

• Preparation

Check that each tube (both liquid and gas side tubes) between the indoor and outdoor units have been properly connected and all wiring for the test run has been completed. Remove the service valve caps from both the gas and the liquid side on the outdoor unit.

Note that both the liquid and the gas side service valves on the outdoor unit are kept closed at this stage.

- Pipe length and refrigerant amount:
- When relocate the unit to another place, perform evacuation using vacuum pump.

Make sure the refrigerant added into the air conditioner is liquid form in any case.

Caution in handling the packed valve

- Open the valve stem until it hits against the stopper. Do not try to open it further.
- Securely tighten the valve stem cap with a spanner or the like.
- Valve stem cap tightening torque (See Tightening torque table in previous page).

When Using the Vacuum Pump

(For method of using a manifold valve, refer to its operation manual.)

1. Completely tighten the flare nuts, A, B, C, D, connect the manifold valve charge hose to a charge port of the low-pressure valve on the gas pipe side.
2. Connect the charge hose connection to the vacuum pump.
3. Fully open the handle Lo of the manifold valve.
4. Operate the vacuum pump to evacuate. After starting evacuation, slightly loose the flare nut of the Lo valve on the gas pipe side and check that the air is entering (Operation noise of the vacuum pump changes and a compound meter indicates 0 instead of minus)

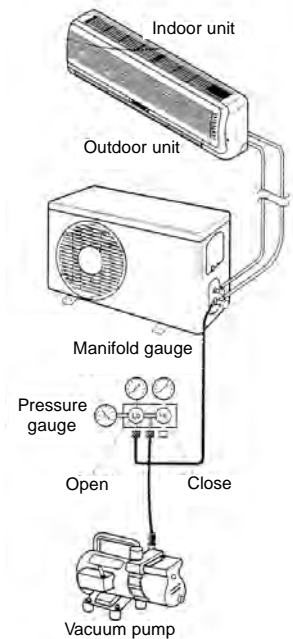
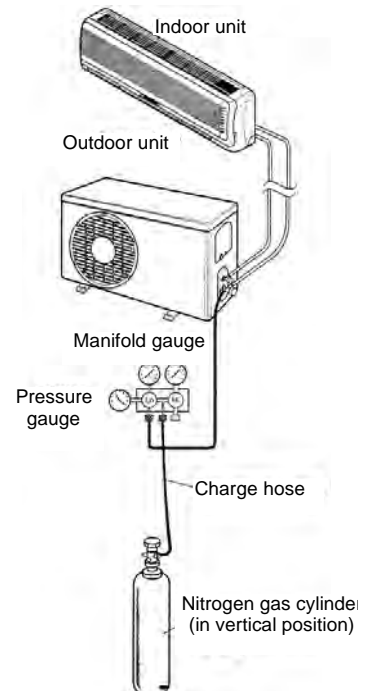

5. After the evacuation is complete, fully close the handle Lo of the manifold valve and stop the operation of the vacuum pump. Make evacuation for 15 minutes or more and check that the compound meter indicates -76cmHg (1x105Pa).
6. Turn the stem of the packed valve B about 45° counter clockwise for 6-7 seconds after the gas coming out, and then tighten the flare nut again. Make sure the pressure display in the pressure indicator is a little higher than the atmosphere pressure.
7. Remove the charge hose from the Low pressure charge hose.
8. Fully open the packed valve stems B and A.
9. Securely tighten the cap of the packed valve.

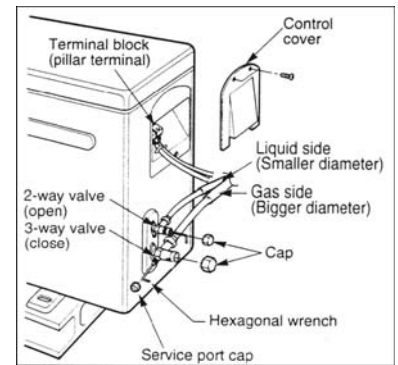

9. TEST OPERATION

- The test operation must be carried out after the entire installation has been completed.
- Please confirm the following points before the test operation:
 - The indoor unit and outdoor unit are installed properly.
 - Tubing and wiring are correctly completed.
 - The refrigerant pipe system is leakage-checked.
 - The drainage is unimpeded.
 - The heating insulation works well.
 - The ground wiring is connected correctly.
 - The length of the tubing and the added stow capacity of the refrigerant have been recorded.
 - The power voltage fits the rated voltage of the air conditioner.
 - There is no obstacle at the outlet and inlet of the outdoor and indoor units.
 - The gas-side and liquid-side stop valves are both opened.
 - The air conditioner is pre-heated by turning on the power.

TEST OPERATION

■ Set the air conditioner under the mode of "**COOLING**" with the remote controller, and check the following points. If there is any malfunction, please resolve it according to the chapter "**TROUBLESHOOTING**" of this Manual".

1) The indoor unit

- a) Whether the switch on the remote controller works well.
- b) Whether the buttons on the remote controller works well.
- c) Whether the air flow louver moves normally.
- d) Whether the room temperature is adjusted well.
- e) Whether the indicator lights normally.
- f) Whether the temporary buttons works well.
- g) Whether the drainage is normal.
- h) Whether there is vibration or abnormal noise during operation.
- i) Whether the air conditioner heats well.

2) The outdoor unit

- a) Whether there is vibration or abnormal noise during operation.
- b) Whether any of the refrigerant is leaked.



A protection feature prevents the air conditioner from being activated for approximately 3 minutes when it is restarted immediately after shut off.

ES

MANUAL DE USUARIO

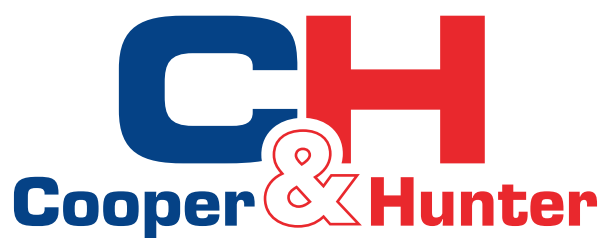

Aire Acondicionado Split

Serie Alpha NG Inverter



MODELO: CH-S09FTXE-NG (WIFI)

CH-S18FTXE-NG (WIFI)

CH-S12FTXE-NG (WIFI)



Gracias por escoger nuestro producto.

Para su correcto funcionamiento, lea y conserve este manual para su consulta.

Diseñado por Cooper & Hunter International Corporation, Oregon, EE.UU.

www.cooperandhunter.com



Aparato lleno de gas inflamable R32.

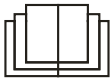

Antes de utilizar el aparato, lea primero el manual del usuario.



Antes de instalar el aparato, lea primero el manual de instalación.
Antes de reparar el aparato, lea primero el manual de servicio.



El refrigerante

- To realize the function of the air conditioner unit, a special refrigerant circulates in the system. The used refrigerant is the fluoride R32, which is specially cleaned. The refrigerant is flammable and inodorous. Furthermore, it can lead to explosion under certain conditions. But the flammability of the refrigerant is very low. It can be ignited only by fire.
- Compared to common refrigerants, R32 is a nonpolluting refrigerant with no harm to the ozone layer. The influence upon the greenhouse effect is also lower. R32 has got very good thermodynamic features which lead to a really high energy efficiency. The units therefore need a less filling.

ADVERTENCIA:

No utilice medios para acelerar el proceso de descongelación o para limpiar, con excepción de los recomendados por la fabricación. Si fuera necesario realizar reparaciones, póngase en contacto con el Centro de Servicio autorizado más cercano. Cualquier reparación realizada por personal no cualificado puede ser peligrosa. El aparato se almacenará en una habitación sin fuentes de ignición que funcionen continuamente. (por ejemplo: llamas abiertas, un aparato de gas en funcionamiento o un calentador eléctrico en funcionamiento). No perforar ni quemar.



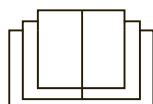

El aparato debe ser instalado, operado y almacenado en una habitación con una superficie de piso mayor de X m². (Consulte la tabla "a" en la sección de "Funcionamiento de seguridad del refrigerante inflamable" para el espacio X.)
Aparato lleno de gas inflamable R32. Para reparaciones, siga estrictamente las instrucciones del fabricante. Tenga en cuenta que los refrigerantes no contienen olor. Lea el manual del especialista.



ÍNDICE

1. INFORMACIONES IMPORTANTES	1
2. COMPONENTES.	2
3. DISPLAY.	2
4. MANDO A DISTANCIA.	3
4.1. Descripción de las funciones de las teclas del mando a distancia.	3
4.2. Descripción de los indicadores led de la pantalla.	3
4.3. Como insertar/remplazar las baterías	4
4.4. Cómo usar el control remoto para operar la unidad	4
4.5. Funcionamiento manual	6
5. MANTENIMIENTO.	7
6. OPERACIONES Y SERVICIOS.	8
7. PROBLEMAS Y SUS CAUSAS	10
8. INSTALACIÓN.	11
9. PRUEBA DE FUNCIONAMIENTO.	17

1. INFORMACIONES IMPORTANTES

NORMA	RIESGOS	
No realice operaciones que impliquen la apertura del aparato.	Fulguración por la presencia de componentes bajo tensión. Lesiones personales como quemaduras debido a la presencia de componentes recalentados o heridas producidas por bordes y protuberancias cortantes.	
No realice operaciones que impliquen la remoción del aparato del lugar donde está instalado.	Fulguración por la presencia de componentes bajo tensión. Lesiones personales como quemaduras por enfriamiento debido al escape de gas de los tubos desconectados.	
No ponga en funcionamiento o apague el aparato conectándolo o desconectándolo de la alimentación eléctrica.	Fulguración por daño del cable, del enchufe, o del toma	
No dañe el cable de alimentación eléctrica.	Fulguración por la presencia de cables pelados bajo tensión	
No deje objetos sobre el aparato.	Lesiones personales por la caída del objeto como consecuencia de las vibraciones	
No suba sobre el aparato.	Lesiones personales por una caída desde el aparato	
No suba a sillas, taburetes, escaleras o soportes inestables para efectuar la limpieza del aparato.	Lesiones personales por la caída desde lo alto o por cortes (escaleras dobles)	
Antes de realizar operaciones de limpieza del aparato, apáguelo y desenchúfelo o desconecte el interruptor correspondiente	Fulguración por la presencia de componentes bajo tensión.	
No permita que los niños o personas inexpertas utilicen el aparato.	Daño del aparato por uso impropio.	
No dirija el flujo de aire hacia encimeras o estufas a gas.	Explosiones, incendios o intoxicaciones producidas por escape de gas de los picos de alimentación con llamas apagadas por el flujo de aire.	
No introduzca los dedos en las bocas de salida de aire ni en las rejillas de aspiración de aire.	Fulguración por la presencia de componentes bajo tensión. Lesiones personales como cortes	
No beba el agua de condensación.	Lesiones personales como intoxicación.	
En el caso en que se advierta olor a quemado o se vea salir humo del aparato, desconecte el aparato, abra las ventanas y llame al técnico.	Lesiones personales provocadas por quemaduras o inhalación de humo.	
No realice operaciones que impliquen la remoción del aparato del lugar donde está instalado.	Inundaciones por pérdida de agua de los tubos desconectados.	
No deje objetos sobre el aparato.	Daño del aparato o de los objetos que se encuentren debajo de él, por la caída del aparato como consecuencia de un desenganche de la fijación.	
No utilice insecticidas, solventes o detergentes agresivos para la limpieza del aparato	Daño de las partes de material plástico o pintadas.	
No utilice el aparato con finalidades diferentes a las de un uso doméstico normal.	Daño del aparato por sobrecarga de funcionamiento. Daño de los objetos indebidamente tratados.	
No permita que los niños o personas inexpertas utilicen el aparato.	Daño del aparato por uso impropio.	
No dirija el flujo de aire hacia objetos de valor, plantas o animales.	Daño o deterioro por excesivo frío/calor, humedad o ventilación.	
No use el acondicionador por mucho tiempo en condiciones de humedad superior al 80%.	Daño de objetos por el goteo debido a una excesiva condensación en el aparato.	

2. COMPONENTES

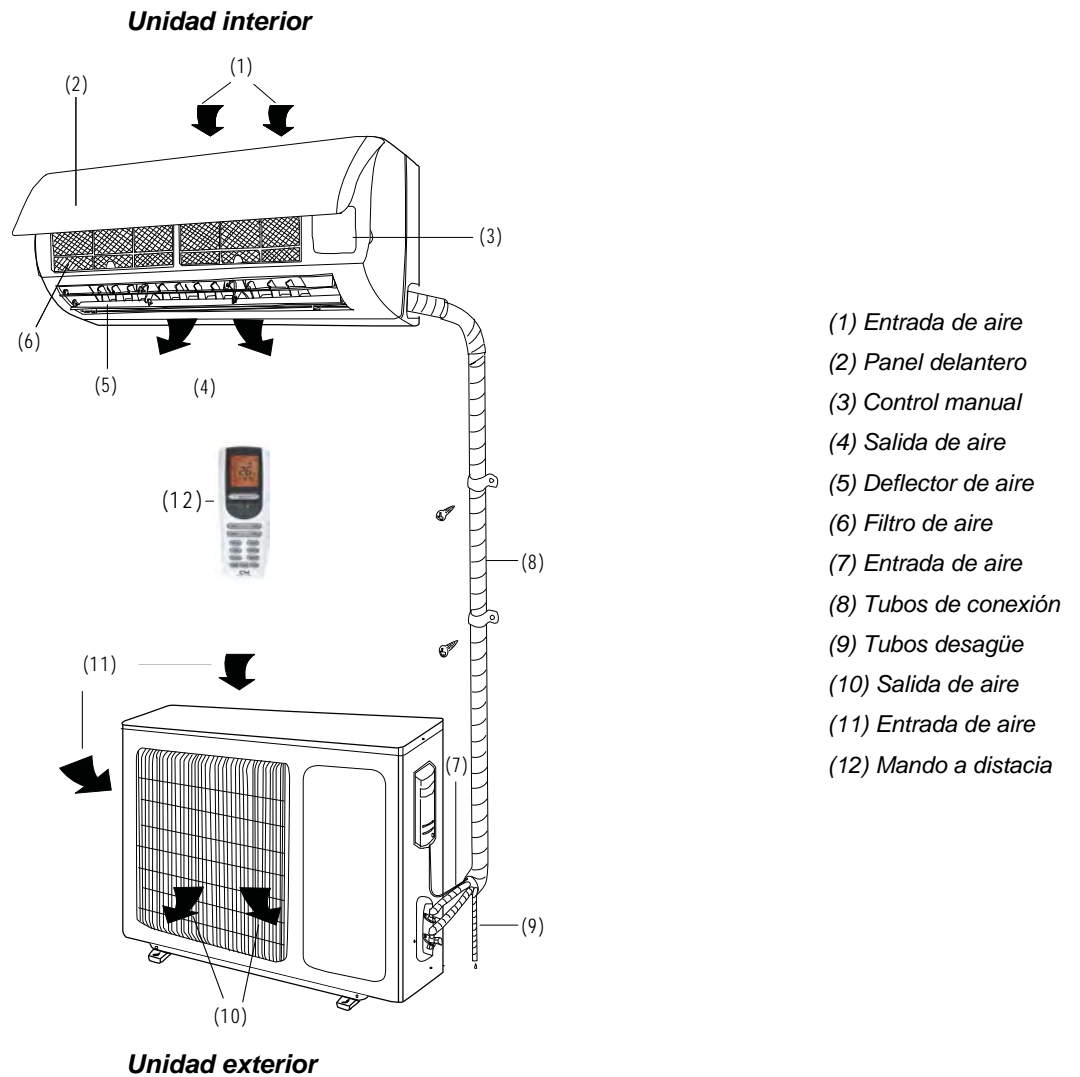

3. DISPLAY

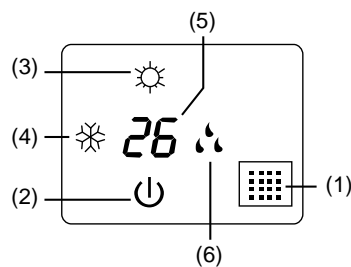

(1) LED Señal receptor

(2) Operation indicator

Este piloto parpadea después de conectar la alimentación y se enciende cuando la unidad está funcionando.

(3) Heating indicator

Este indicador ilumina durante la operación en modo calefacción.

(4) Cooling indicator

Este indicador ilumina durante la operación en modo refrigeración.

(5) Setting temperature indicatore



















Indica la temperatura elegida cuando está funcionando el acondicionador.

(6) Indicatore di deumidificazione

Este indicador ilumina durante la operación en modo deshumidificación.







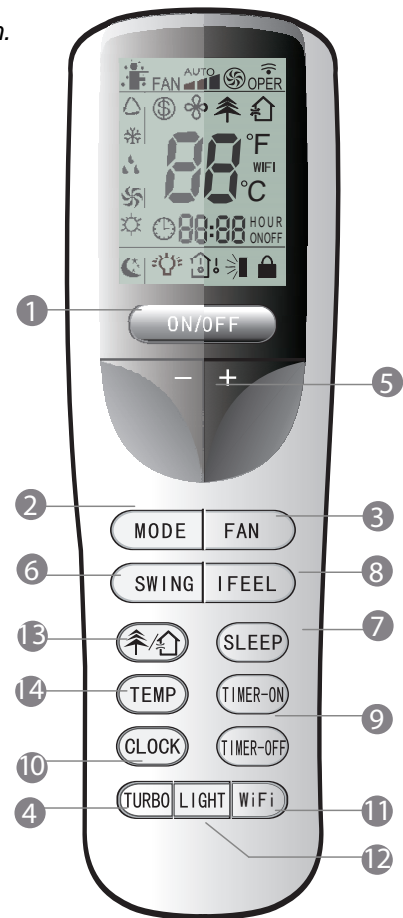









4. MANDO A DISTANCIA

4.1. Descripción de las funciones de las teclas del mando a distancia

- ① La tecla  enciende y apaga el acondicionador.
- ② La tecla **MODE** (MODALIDAD) permite de seleccionar el modo de funcionamiento:  automático;  en ventilación;  en deshumidificación;  en ventilación;  en calefacción.
- ③ La tecla **FAN** (VENTILADOR) permite seleccionar la velocidad del ventilador: Automática - Baja () , Media () , Alta ()

- ④ La tecla **TURBO** activa/desactiva la modalidad de refrigeración rápida.
- ⑤ La tecla ""/" para seleccionar la **TEMPERATURA** consigue regular la temperatura del cuarto: "" pulsándola aumenta, "" pulsándola disminuye.
- ⑥ La tecla  (oscilación arriba y abajo) sirve para activar/desactivar el movimiento automático a arriba y abajo del deflector del aire.
- ⑦ Pulsar la tecla **SLEEP** (SUEÑO) para seleccionar/cancelar la función Sleep, independientemente del modo en el que está funcionando el acondicionador.
- ⑧ La tecla **IFEEL** sirve para activar/desactivar la función **IFEEL**.
- ⑨ Las teclas de selección **TIMER ON/TIMER OFF** permiten ajustar el tiempo de encendido / apagamiento del acondicionador de forma automática.
- ⑩ La tecla **CLOCK** (RELOJ) permite programar el horario actual.
- ⑪ El botón **Wi-Fi** lo presiona para encender o apagar la función WiFi.
- ⑫ La tecla **LIGHT** (LUZ) activa/desactiva la pantalla de la unidad.
- ⑬ La tecla / permite la purificación/recirculación del aire ( no disponible).
- ⑭ La tecla **TEMP** permite visualizar, en la pantalla de la unidad, la temperatura seleccionada y la temperatura ambiente.





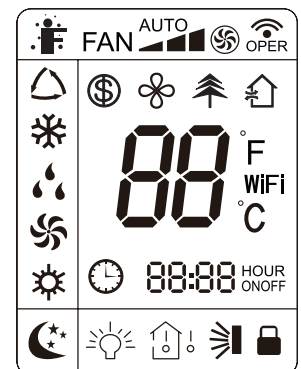

4.2. Descripción de los indicadores led de la pantalla

-  : Indicador modalidad **AUTO**
-  : Indicador modalidad **COOL/REFRIGERACIÓN**
-  : Indicador modalidad **DRY/DESHUMEDIFICACIÓN**
-  : Indicador modalidad **FAN/VENTILACIÓN**
-  : Indicador modalidad **HEAT/CALEFACCIÓN**
-  : Indicador modalidad **SLEEP/SUEÑO**
-  : Indicador **CLOCK/RELOJ**
-  : Indicador **TIMER ON-OFF**
-  : Indicador **TEMPERATURA**
-  : Indicador **X-FAN**
-  : Indicador **PURIFICADOR DEL AIRE**
-  : Indicador función calefacción de 8°C
-  : Indicatore modalidad **CIRCULACIÓN DEL AIRE** (no disponible).
-  : Indicador modalidad **LIGHT/LUZ**
-  : Indicador **LOCK/BLOQUEO**
-  : Indicador **OSCILACIÓN** arriba y abajo del deflector
- WiFi : **WiFi** Función

DISPLAY

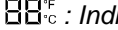

-  : Indicador modalidad **TURBO**
-  : LED confirmación transmisión señal
-  : Indicador modalidad **IFEEL**
-  : Indicador velocidad del ventilador
-  : Indicador visualización de la temperatura

4.3. Como insertar/remplazar las baterías

Como insertar/remplazar las baterías

Colocar dos pilas alcalinas 1,5 V tipo AAA.

- ① Eliminar la tapa del compartimiento de las baterías moviéndola en dirección de la flecha.
- ② et ③ Eliminar las pilas viejas y instalar las nuevas poniendo atención a las polaridades "▲" y "▼".
- ④ Poner la tapa en su posición empujando hacia adelante.

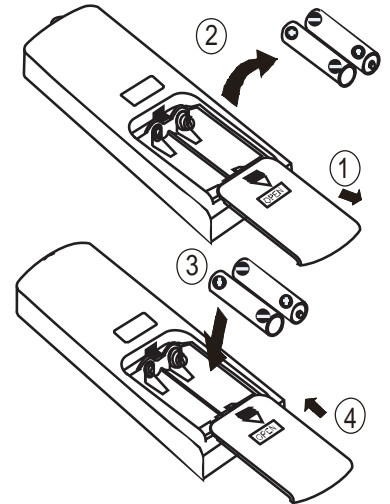

Cuidado:

- No instalar juntas baterías nuevas con viejas o baterías de tipo diferente: esto puede provocar un malfuncionamiento.
- Si no se usa el control remoto por un largo plazo, hay que quitar las baterías para evitar daños causados por posibles pérdidas.
- Hay que sustituir las baterías cuando no se recibe un bip desde la unidad interna o si el indicador de transmisión en el control remoto no se enciende.

Nota: Poner el control remoto en su soporte instalado en la pared (para asegurar la transmisión correcta de la señal).

4.4. Cómo usar el control remoto para operar la unidad





• ENCENDIDO/APAGAMIENTO () DE LA UNIDAD

Apretar la tecla  para encender o apagar la unidad.

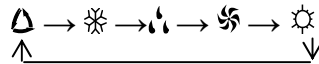
• SELECCIÓN DE LA MODALIDAD DE FUNCIONAMIENTO (MODE)

Cada vez que se apreta la tecla **MODE**, la modalidad de funcionamiento se modifica como indicado a continuación:



-  : funcionamiento totalmente automático;
-  : funcionamiento en refrigeración;
-  : funcionamiento en deshumidificación;
-  : funcionamiento en ventilación;
-  : funcionamiento en calefacción.

Cuando se elige el programa automático, la unidad puede funcionar en REFRIGERACIÓN y en CALEFACCIÓN, en función de la diferencia de temperatura existente entre la temperatura ambiente y la temperatura seleccionada por el mando a distancia.

Cuando se elige el programa de refrigeración, la unidad funciona con selección libre de la temperatura, disminuyendo la temperatura del ambiente.

Cuando se elige el programa de deshumidificación, la unidad funciona con selección libre de la temperatura, disminuyendo así progresivamente la temperatura y la humedad del ambiente. En el programa de deshumidificación, la tecla **FAN** no se puede utilizar.

Cuando se elige el programa de calefacción, la unidad funciona con selección libre de la temperatura, aumentando la temperatura del ambiente. Cuando se elige el programa de ventilación, la unidad funciona sin selección de la temperatura, ventilando el aire del ambiente.

 CUIDADO!	<ul style="list-style-type: none"> • El ventilador de la unidad se detiene al alcanzar el valor de temperatura seleccionado; después se reactiva automáticamente a la velocidad mínima para evitar fenómenos de estratificación del aire cerca del aparato. • Cuando se selecciona la función; refrigeración, deshumidificación, el ventilador podría no ponerse en marcha inmediatamente si está activada la función ANTI-HEATING. Cuando se selecciona la función calefacción, el ventilador podría no ponerse en marcha inmediatamente si está activada la función ANTI-COOLING.
--	---

● AJUSTE DEL DEFLECTOR

Para obtener una distribución óptima del aire, ajustar la posición del deflector, asegurándose de que el flujo de aire no está dirigido directamente contra las personas. Para activar la función del deflector motorizado, respetar las instrucciones siguientes.

1) Deflector aire arriba y abajo ⇨

Al presionar la tecla ⇨ se puede seleccionar el ángulo de oscilación, como se muestra a continuación:



Nota: Este control remoto es universal. Si el comando SWING ⇨ no se envía a la unidad, se activa la oscilación del deflector como ⇨.

⇨ indica que el deflector oscila como:

2) Deflector aire izquierda y derecha ⇨ (no disponible)

Al presionar la tecla ⇨ se puede seleccionar el ángulo de oscilación a izquierda y derecha del deflector del aire, como se muestra a continuación:



● MODALIDAD VENTILACION (FAN)

Cada vez que se apreta la tecla FAN, la modalidad de funcionamiento cambia según la secuencia que sigue:

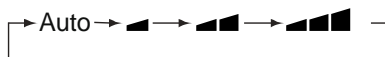

Velocidad Auto, Velocidad Baja (▲), Velocidad Media (▲▲), Velocidad Alta (▲▲▲)

● MODALIDAD IFEEL

Pulsar la tecla para activar la función IFEEL. En este caso, la unidad ajusta automáticamente la temperatura según la temperatura detectada por el sensor de temperatura situado en el mando a distancia. Pulsar esta tecla otra vez para cancelar la función IFEEL.

● FUNCIÓN DEPURACIÓN/CIRCULACIÓN (RENOVACIÓN) AIRE (no disponible)

Al presionar esta tecla se activa/desactiva la modalidad de depuración/circulación del aire cuando el acondicionador está en función.

Al presionar una vez la tecla, la función de circulación del aire se activa y el display visualiza el indicador.

Al presionar una otra vez la misma tecla, las funciones de depuración y de circulación del aire se activan en el mismo tiempo y el display visualiza los indicadores y . Al presionar por tercera vez la misma tecla, las funciones anteriores se desactivan. Al presionar por cuarta vez la misma tecla, la función de depuración del aire se activa y el display visualiza el indicador . Presionar una otra vez la misma tecla para volver al funcionamiento normal.

● MODALIDAD SUEÑO (SLEEP)

La modalidad SUEÑO "SLEEP" puede ser utilizada en modalidad de calefacción o de enfriamiento. Esta función es útil para un ambiente más confortable durante el sueño. En modalidad SLEEP:

- La velocidad del ventilador se pone baja;
- La temperatura aumenta (funcionamiento en frío "❄") o disminuye (funcionamiento en calor "☀") 1°C a intervalos predefinidos. Una vez que se haya alcanzado una diferencia de 2°C entre la temperatura seleccionada y aquella del cuarto, la máquina mantiene la temperatura hasta la octava hora de funcionamiento en modalidad "SLEEP", luego se apaga automáticamente.

● FUNCIÓN TEMP

La tecla TEMP permite de visualizar en la pantalla de la unidad la temperatura de selección ya del ambiente interno ya del ambiente externo.

Nota: La temperatura exterior se visualiza en la pantalla sólo para algunos modelos.

● PROGRAMACION DEL RELOJ (CLOCK)

Apretar la tecla CLOCK para regular el reloj; pues, usar los botones "▲" y "▼" para arreglar la hora correcta. Apretando otra vez la tecla CLOCK la hora será arreglada.

- Una presión instantánea de las teclas, aumenta/disminuye el horario de 1 minuto.
- Una presión de 2 segundos, aumenta/disminuye el horario de 10 minutos.

● PROGRAMACIÓN DEL TIMER

Utilizar las teclas **TIMER-ON/TIMER-OFF** para seleccionar la hora de encendido/apagamiento del acondicionador.

- Como seleccionar **TIMER ON**

Presionar la tecla **TIMER ON** para seleccionar la hora de encendido del acondicionador.

1) Presionar la tecla **TIMER ON**: el indicador  desaparece del display mientras que **ON** empieza a relampaguear. Pues, utilizar las teclas "**▲**" y "**▼**" para seleccionar la hora deseada de encendido del acondicionador:

- Presionar la tecla "**▲**" o "**▼**" una vez para aumentar o disminuir la hora de 1 minuto.

- Presionar la tecla "**▲**" o "**▼**" por 2 segundos para aumentar o disminuir la hora de 10 minutos.

Nota: Si no se arregla la hora dentro de 10 segundos después de la presión de la tecla **TIMER ON**, el mando a distancia deja automáticamente el modo **TIMER ON**.

2) Para seleccionar la hora deseada, presionar la tecla **TIMER ON**: se puede oír un "bip" y **ON** deja de relampaguear.

3) El display del mando a distancia visualiza la hora actual inmediatamente después de la selección **TIMER ON**.

- Como borrar **TIMER ON**

Presionar una otra vez la tecla **TIMER ON**: se puede escuchar un "bip", pues el indicador desaparece y el modo **TIMER ON** se borra.



Nota: el procedimiento para seleccionar **TIMER OFF** (apagamiento automático del acondicionador) es el mismo del **TIMER OFF**.

● MODALIDAD TURBO

- La modalidad **TURBO** es utilizada para refrigerar o calentar rápidamente el ambiente utilizando la alta velocidad del ventilador. La modalidad **TURBO** puede ser seleccionada cuando el acondicionador está funcionando o está alimentado.

- En la modalidad **TURBO**, se puede arreglar la dirección del flujo del aire o el timer. Si se quiere salir de la modalidad **TURBO**, apretar cualquier tecla entre **TURBO**, **MODE**, **FAN** o : el display regresa a la modalidad original.

● FUNCIÓN LUZ (LIGHT)

Pulsar la tecla **LIGHT** para encender la luz de la pantalla; el indicador  aparece. Pulsar de nuevo para apagarlo; el indicador  desaparece de la pantalla.

● FUNCIÓN de WIFI

Pulse el botón "WIFI" para activar o desactivar la función **WIFI**. Cuando la función **Wi-Fi** está activa, el icono del "**Wi-Fi**" se visualiza en el panel de control. Presione el botón "WIFI" simultáneamente para 10s, el regulador alejado enviará el código del reajuste de **WIFI** y entonces la función **WIFI** se activará. La función del **WIFI** por defecto se activa después del suministro de alimentación al panel de control.

● Esta función está disponible sólo en ciertos modelos.

● FUNCIÓN BLOQUE (LOCK)

Presionando simultáneamente los botones "**▲**" y "**▼**", el mando a distancia bloqueará la última operación programada. Todas las teclas del mando quedan desactivadas, incluido la tecla  del mando.

Presionando nuevamente las teclas "**▲**" y "**▼**", se reactivarán las funciones de las teclas.

● FUNCIÓN °C/°F

Presionando simultáneamente las teclas "**MODE**" y "**▼**" con la unidad apagada, se podrá elegir la visualización de la temperatura en **°C** o en **°F**.

4.5. Funcionamiento manual

Puede utilizar el funcionamiento manual temporalmente si no encuentra el mando a distancia o si se le han agotado las pilas.

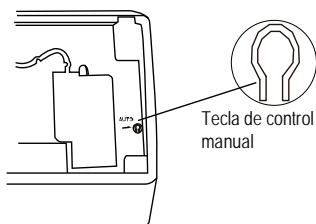



1. Abra y levante el panel delantero hasta que se quede fijo con un chasquido.

2. Una pulsación del botón de control manual inicia el funcionamiento automático forzado.

3. Cierre el panel firmemente en su posición original.

IMPORTANTE

● Cada vez que pulsa el botón manual, el modo de funcionamiento se seleccionarán frío, calefacción, ventilación (,  y ) de acuerdo con la temperatura ambiental.

● Pulsa el mismo botón para apagar el aire conditoner.

5. MANTENIMIENTO

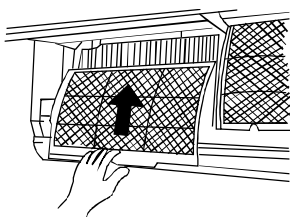
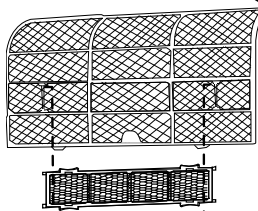
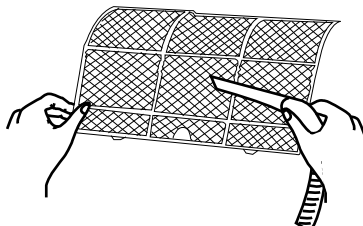
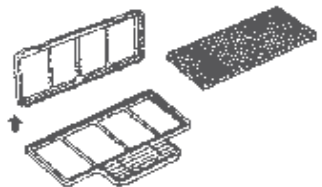
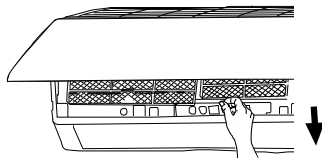
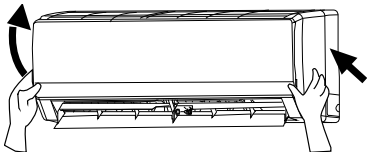
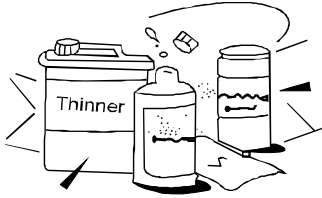
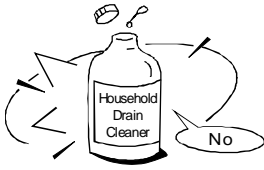

⚠ ATENCIÓN

Apague la unidad y desconéctela de la red antes de limpiarlo.

Limpieza de la unidad interior y del mando a distancia.

⚠ PRECAUCIONES

- Limpie la unidad interior y el mando a distancia con un paño seco.
- Si la unidad interior está muy sucia, impregne el paño en agua fría.
- El panel frontal de la unidad interior se puede desmontar y limpiar con agua. Séquelo con un paño.
- No limpie la unidad con paños tratados con productos químicos o sustancias para atrapar el polvo.
- No utilice bencina, disolvente, polvos de pulir o similares para limpiar el aparato. Pueden agrietar o deformar las superficies de plástico.

Limpieza del filtro de aire

Un filtro de aire colmatado disminuye el rendimiento de refrigeración de esta unidad. Limpie el filtro cada 2 semanas.

1. Levante el panel de la unidad interior hasta un ángulo en que se quede fijo con un chasquido.
 2. Levante un poco el filtro de aire por su asidero, sáquelo del portafiltros y retírelo tirando hacia abajo.
 3. Retire el filtro de aire de la unidad interior.
- Limpie el filtro de aire cada dos semanas.
 - Limpie el filtro de aire con una aspiradora o co agua y déjelo secar en un lugar fresco.
4. Saque el filtro electrostático de su marco como ilustra la figura de la izquierda (no es aplicable a las unidades que no disponen de filtro electrostático).

⚠ No toque el filtro electrostático en los 10 minutos siguientes a abrir la rejilla de entrada, ya que puede producir descargas eléctricas.

- Limpie el filtro electrostático con un detergente suave o con agua y déjelo secar a la luz del sol durante dos horas.
 - Antes de volver a montarlo, compruebe si está dañada la línea de corona o el marco.
5. Vuelva a colocar el filtro renovador del aire en su sitio.
 6. Introduzca la parte superior del filtro en la unidad, teniendo cuidado de que los bordes izquierdo y derecho estén correctamente alineados, y encájelo en su sitio.

Mantenimiento: Si la unidad va a estar algún tiempo parada, haga lo siguiente:

- (1) Haga funcionar el ventilador durante medio día para secar el interior de la unidad.
- (2) Pare la unidad y desconéctela de la red. Quite las pilas del mando a distancia.
- (3) La unidad exterior requiere mantenimiento y limpieza periódicos. No intente hacerlo usted mismo. Llame al concesionario o al servicio técnico.

Comprobaciones antes de la puesta en marcha

- Asegúrese de que los cables no están rotos o desconectados.
- Compruebe si está instalado el filtro de aire.
- Si la unidad lleva mucho tiempo parada, asegúrese de que la entrada y la salida de aire no están bloqueadas

PRECAUCIONES

- No toque las partes metálicas de la unidad cuando retire el filtro. Los bordes metálicos afilados pueden causar lesiones.
- No limpie con agua el interior de la unidad. La exposición al agua puede destruir el aislamiento y provocar descargas eléctricas.
- Antes de limpiar la unidad, abra el seccionador y el disyuntor eléctricos.

6. OPERACIONES Y SERVICIOS

Las circunstancias descritas a continuación pueden presentarse durante el funcionamiento normal.

1. Protección del acondicionador

Protección del compresor

- El compresor no se puede volver a poner en marcha durante los 3 minutos siguientes a la parada.

Protección contra aire frío (solo en los modelos con refrigeración y calefacción)

- La unidad está diseñada para que no descargue aire frío en el modo de calefacción cuando el intercambiador de calor interior se encuentra en alguna de las tres situaciones siguientes y no se ha alcanzado la temperatura fijada:

A) Cuando se acaba de poner en marcha la calefacción.

B) Cuando está descongelando.

C) En calefacción con bajas temperaturas.

- El ventilador interior y el exterior dejan de funcionar cuando está descongelando (sólo los modelos con refrigeración y calefacción).

Descongelación (sólo los modelos con refrigeración y congelación)

- Se puede formar escarcha en la unidad exterior durante el ciclo de calor cuando la temperatura exterior es baja y la humedad es alta, lo que se traduce en un menor rendimiento del acondicionador en calefacción.
- En este estado, el acondicionador parará la operación de calefacción y comenzará automáticamente la descongelación.
- El tiempo de descongelación oscila entre 4 y 10 minutos, según la temperatura exterior y la cantidad de escarcha acumulada en la unidad exterior.

2. La unidad interior emite una neblina blanca

- Se puede formar un vapor blanco en el modo de refrigeración si la diferencia de temperaturas entre la entrada y la salida del aire es muy grande y la humedad relativa del ambiente interior es muy elevada.
- También se puede formar vapor blanco a causa de la humedad producida durante la descongelación cuando el acondicionador vuelve a ponerse en marcha en el modo de calefacción.

3. El acondicionador emite un ruido bajo

- Se puede oír un ligero siseo cuando el acondicionador está en marcha o inmediatamente después de pararse. Es el ruido producido por el refrigerante que fluye o que se para.
- También se puede oír un ligero crujido cuando el acondicionador está en marcha o inmediatamente después de pararse. Se debe a la dilatación por el calor o a la contracción por el frío de los componentes plásticos de la unidad cuando varía la temperatura.
- También hace ruido el deflector cuando vuelve a su posición primitiva al encender la unidad.

4. La unidad interior expulsa polvo

Es normal durante el primer uso o cuando el acondicionador se pone en marcha después de llevar mucho tiempo parado.

5. La unidad interior emite un olor peculiar

Estos olores se deben al paso por la unidad interior de sustancias emitidas por materiales de construcción, muebles o humos.

6. El acondicionador pasa al modo de ventilación desde los modos de refrigeración o calefacción (sólo en modelos con refrigeración y calefacción)

Cuando la temperatura interior alcanza la fijada en el acondicionador, el compresor se para automáticamente y pasa al modo FAN ONLY (sólo ventilación). El compresor volverá a ponerse en marcha cuando la temperatura interior suba en el modo de refrigeración o baje en el de calefacción (sólo en modelos con refrigeración y calefacción).

7. Puede gotear agua desde la unidad interior cuando el aparato funciona en modo de refrigeración en un ambiente muy húmedo (humedad relativa superior al 80 %). Ajuste el deflector horizontal en la posición de máxima salida de aire y eleve al máximo la velocidad del ventilador.

8. Modo de calefacción (solo para modelos con refrigeración y calefacción)

Cuando calienta, el acondicionador extrae calor desde la unidad exterior y lo libera en la interior. Cuando baja la temperatura exterior, baja asimismo el calor proporcionado por el acondicionador. Al mismo tiempo, la carga del acondicionador aumenta a causa de la mayor diferencia entre las temperaturas interior y exterior. Si no se alcanza una temperatura confortable con el acondicionador, le sugerimos que utilice un dispositivo de calefacción complementario.

9. Función de re arranque automático

El corte de la alimentación eléctrica durante el funcionamiento provoca la parada total de la unidad.

Si la unidad no dispone de la función de re arranque automático, el piloto indicador del funcionamiento de la unidad interior empezará a parpadear cuando vuelva la electricidad. Pulse el botón  del mando a distancia para volver a poner en marcha el equipo. Si la unidad tiene función de re arranque automático, arrancará automáticamente con todos los ajustes anteriores gracias a la función de memoria.

10. Los rayos y teléfonos móviles cercanos pueden degradar el funcionamiento del aparato.

Desconecte la unidad de la red y vuélvala a conectar. Pulse el botón  del mando a distancia para ponerla en marcha de nuevo.

11. Rango de temperaturas de trabajo.

	lado interior DB/WB(°C)	lado exterior DB/WB(°C)
Máximo enfriamiento	32/23	43/26
Calefacción máxima	27/-	24/18

DARSE CUENTA:

- Rango de funcionamiento para enfriamiento (temperatura del aire exterior) -24 C ~ 48 C; para calentar -15 C ~ 24 C.

7. PROBLEMAS Y SUS CAUSAS

Detenga inmediatamente el acondicionador si se produce algún de las averías siguientes. Desconecte la alimentación eléctrica y llame al centro de asistencia al cliente más próximo.

Problema	<i>El piloto indicador de funcionamiento o algún otro indicador parpadea rápidamente (5 veces por segundo) y el paradeo no se corrige desconectando la alimentación e volviéndola a conectar.</i>
	<i>El fusible se quema o salta el disyuntor con mucha frecuencia.</i>
	<i>Ha penetrado agua o algún objeto en la unidad.</i>
	<i>El mando a distancia no funciona o funciona mal.</i>
	<i>Otras situaciones anómalas.</i>

Avería	Causa	Qué hay que hacer?
<i>La unidad no se pone en marcha</i>	<i>Corte de energía eléctrica</i>	<i>Espere a que se restablezca</i>
	<i>Puede haberse desconectado la unidad</i>	<i>Compruebe que el enchufe está bien colocado en la base.</i>
	<i>Puede haberse fundido el fusible</i>	<i>Sustitúyalo</i>
	<i>Se pueden haber agotado las pilas del mando a distancia</i>	<i>Cambie las pilas</i>
	<i>No es pueden haber agotado las pilas del mando a distancia</i>	<i>Espere o cancele el ajuste del programador</i>
<i>La unidad no enfría ni calienta muy bien la sala (solo en modelos con refrigeración y calefacción) aunque sale aire del acondicionador</i>	<i>La temperatura ajustada que no es adecuada</i>	<i>Ajuste la temperatura correctamente</i>
	<i>El filtro de aire está colmatado</i>	<i>Limpie el filtro de aire</i>
	<i>Están abiertas las puertas o ventanas</i>	<i>Ciérrelas</i>
	<i>Está obstruida la entrada o la salida de aire de las unidades interior o exterior.</i>	<i>Elimine las posibles obstrucciones y vuelva a poner en marcha la unidad.</i>
	<i>Se ha activado la protección de 3 minutos del compresor.</i>	<i>Espere</i>
<i>Si no se resuelve el problema. llame al concesionario o al centro de asistencia al cliente más próximo. Describa con detalle la avería y el modelo de la unidad.</i>		

Notas: No intente reparar el aparato usted mismo. Acuda siempre a un servicio técnico autorizado.

8. INSTALACIÓN

Unidad interior

- No exponga la unidad interior a la acción del calor o el vapor.
- Elija un lugar donde no haya obstáculos por delante de la unidad ni a su alrededor.
- Asegúrese de que hay salida fácil para el tubo de vaciado de condensación.
- No lo instale cerca de una puerta.
- Asegúrese de que el aparato tiene más de 12 cm libres a cada lado.
- Utilice un detector de metales para localizar clavos y no dañar innecesariamente la pared.
- El tubo debe tener al menos 3 metros para reducir al mínimo las vibraciones y los ruidos.
- La unidad interior debe instalarse en la pared a una altura de 2,3 metros o más sobre el suelo.
- La unidad interior debe quedar a 15 cm del techo como mínimo.
- Cualquier variación de la longitud del tubo puede obligar a ajustar la carga de refrigerante.

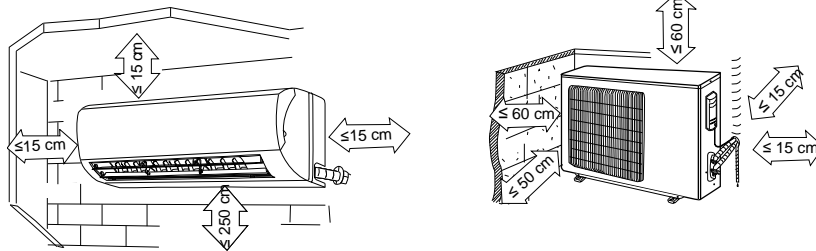

Unidad exterior

- Si se coloca un toldo o similar sobre la unidad exterior para protegerla de la acción directa del sol o de la lluvia, asegúrese de que no limita la radiación de calor desde el condensador.
- El hueco libre a la izquierda y por detrás de la unidad debe medir al menos 30 cm. Por delante de la unidad deben quedar al menos 200 cm libres, y al menos 60 cm por el lado de las conexiones (lado derecho).
- No coloque animales o plantas en la trayectoria de entrada o salida del aire.
- Tenga en cuenta el peso del acondicionador y elija un lugar donde el ruido y las vibraciones no planteen problemas.
- Elija un lugar tal que el aire caliente y los ruidos del acondicionador no molesten a los vecinos.
- Monte la unidad exterior sobre una base rígida para reducir las vibraciones y los ruidos.
- Oriente la salida de aire de modo que éste no se vea obstaculizado.
- Si el lugar de instalación esté expuesto a vientos fuertes, como ocurre cerca del mar, asegúrese de que el ventilador funciona correctamente colocando la unidad paralela a la pared o montando un cortavientos.
- Instale la unidad de forma que no entre el viento, sobre todo en zonas expuestas a vientos fuertes.
- Si debe suspender la unidad, el soporte debe cumplir los requisitos técnicos indicados en el diagrama correspondiente. La pared de instalación debe ser de ladrillo macizo, hormigón u otro material de solidez similar; si no es así, es preciso reforzar la estructura y amortiguar el soporte. Los anclajes del soporte a la pared y del acondicionador al soporte deben ser fuertes, estables y fiables.
- Asegúrese de que no hay obstáculos que obstruyan la emisión de aire.

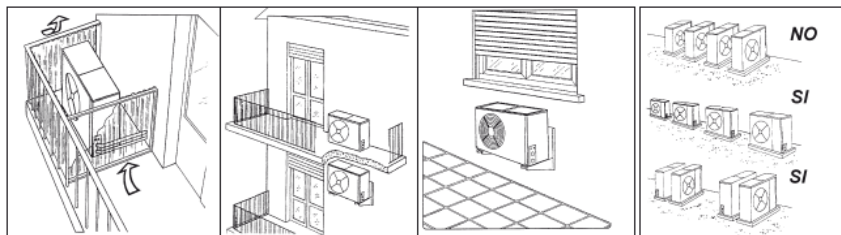

Instalación en una cubierta

- Si monta la unidad exterior en una estructura de cubierta, no olvide nivelarla. Compruebe que la estructura de la cubierta y el método de anclaje son adecuados para colocar la unidad.

● Consulte los reglamentos locales de montaje en cubiertas. Si monta la unidad exterior en una cubierta o un muro exterior, el ruido y las vibraciones pueden ser excesivas; asimismo, la instalación puede clasificarse como imposible de mantener.

1. Colocación de la placa de instalación

1. Coloque la placa de instalación horizontalmente sobre algún elemento estructural de la pared y de modo que quede sitio a su alrededor.

2. Si la pared es de ladrillo, hormigón o similar, perfora 5 orificios de 5 mm de diámetro. Introduzca tacos de anclaje para los tornillos de montaje adecuados.

3. Monte la placa de instalación en la pared con 5 tornillos de tipo "ST4.2X25TA".

Monte la placa de instalación y taladre los orificios en la pared teniendo en cuenta la estructura de ésta y los puntos de montaje correspondientes de la placa. (Salvo indicación en contrario, las dimensiones se dan en mm.)

Mod. 2600 W, 3500 W

Mod. 5130 W

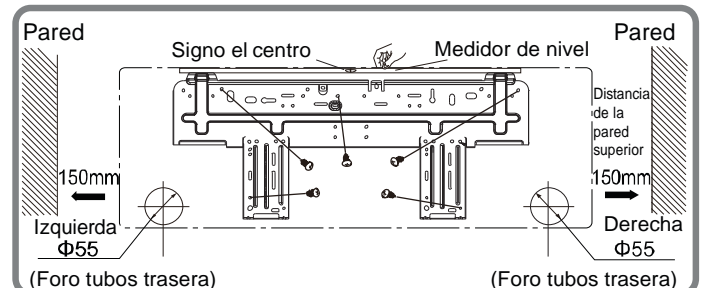
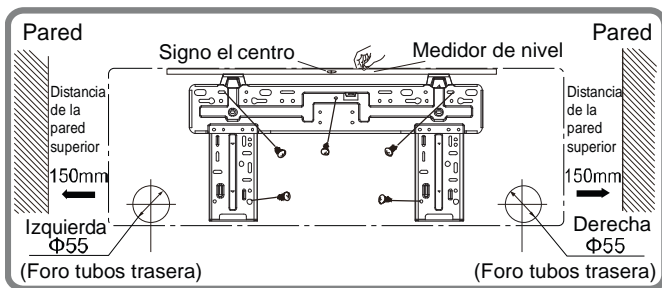

Mod. 6700 W

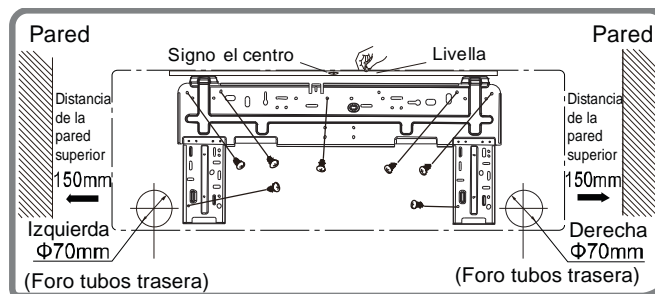

2. Taladre un orificio en la pared

1. Determine las posiciones de los orificios de acuerdo con el diagrama de la figura arriba. Taladre un (1) orificio (diámetro indicado en la placa de montaje) ligeramente inclinado hacia el exterior.

2. Utilice siempre un pasamuros cuando el orificio atraviese una rejilla o chapa metálica o similar.

3. Instalación de las tuberías de conexión y desagüe Desagüe

1. Tienda el manguito de desagüe con pendiente hacia abajo. No lo coloque en ninguna de las posiciones ilustradas a continuación.

2. Si prolonga el tubo de desagüe, aisle la pieza de conexión de la prolongación con una funda protectora; no deje suelto el tubo de desagüe.

Tubo de conexión

1. Para sacar los tubos por la izquierda o la derecha, retire las tapas semipunzonadas correspondientes del panel lateral.

● Explique al cliente que debe guardar la tapa de las tuberías por si fuera preciso volver a utilizarla en caso de traslado del aparato.

2. Para sacar las tuberías derecha o izquierda por detrás, siga estas instrucciones. Doble el tubo de conexión para que discorra a 43 mm de la pared o menos.

3. Sujete el extremo del tubo de conexión. (Consulte Apretado de las conexiones en CONEXIÓN DE LAS TUBERÍAS DE REFRIGERANTE)

Instalación de la unidad interior

1. Pase el tubo por el orificio de la pared.
2. Coloque la garra superior de la parte trasera de la unidad interior en el gancho superior de la placa y mueva la unidad hacia los lados para comprobar que ha quedado bien enganchada.
3. Podrá conectar cómodamente las tuberías levantando la unidad con una almohadilla dispuesta entre ella y la pared. Retírela después de tender las tuberías.
4. Empuje la parte inferior de la unidad hacia la parte superior de la pared. A continuación, muévela hacia los lados y en vertical para comprobar que está enganchada firmemente.

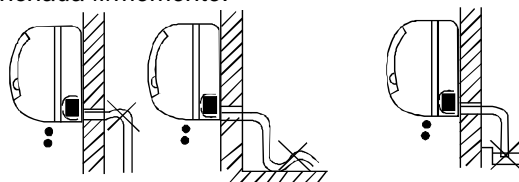

Empaquetado de los tubos

Una los tubos, los cables de conexión y el desagüe con cinta bien apretada y extendida de forma uniforme, como ilustra la figura a lado.

El agua condensada de la parte trasera de la unidad se recoge en un recipiente y es evacuada fuera de la habitación. No coloque nada en el recipiente.

IMPORTANTE

- Conecte primero la unidad interior y después la exterior.
- No saque los tubos directamente por detrás de la unidad interior.
- Tenga cuidado para no dejar flojo el tubo de desagüe.
- Aisle térmicamente ambas tuberías auxiliares.
- Asegúrese de que el tubo de desagüe se encuentra en la parte más baja del conjunto. Si lo coloca por encima, la bandeja de vaciado podría rebosar hacia el interior de la unidad.
- No cruce el cable de alimentación eléctrica ni lo trence con otros cables.
- Tienda el tubo de desagüe hacia abajo, de forma que el agua condensada fluya sin obstáculos.
- Mantenga los cables de alimentación están en contacto con la tubería

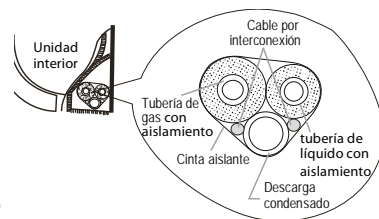

Modelos 1 x 1 DC INVERTER	Longitud del tubo de conexion minima (m)	Longitud del tubo de conexion (m)	Diferencia en el nivel (m)	Cantidad extra de refrigerante que se debe cargar (g/m)	Φliquid/Φgas
2600 W	5	15	10	20	Φ6,35/Φ9,52
3500 W	5	20	10	20	Φ6,35/Φ9,52
5130 W	5	25	10	20	Φ6,35/Φ12,7
6700 W	5	25	10	50	Φ6,35/Φ16

Conexiones eléctricas

Conecte el cable a la unidad interior

1. El cable de conexión interior-externo debe ser del tipo H07RN-F.
2. Levante el panel de la unidad interior y retire el tornillo; a continuación retire la tapa de la ventanilla.
3. Conectar la alimentación a la unidad externa con un cable de tipo H07RN-F.
4. Conecte los cables a los terminales de acuerdo con sus marcas.
5. Cubra los cables que no se conecten con cinta aislante, de forma que no toquen ningún componente

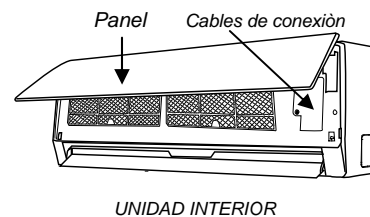

Conecte el cable a la unidad exterior

1. Retire la tapa de los componentes eléctricos de la unidad exterior.
2. Conecte los cables a los terminales siguiendo los números de identificación de los bloques de terminales interior y exterior.
3. Para impedir que entre agua, forme un bucle descendente con el cable, como ilustra el diagrama de instalación de las unidades interior y exterior.
4. Aisle los cables no utilizados (conductores) con cinta de PVC. Dispóngalos de forma que no toquen ningún componente eléctrico o metálico.

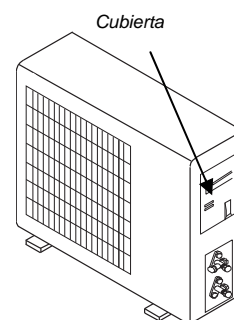

Especificaciones de los cables

Modelos (W) 1 x 1 DC INVERTER	Cable de conexión de la alimentación	Cable de conexión unidades interior y exterior	alimentación a	Capacidad de interruptor del circuito (A)
	Sección	Sección		
2600 W	3 x 1.5 mm ²	4 x 1,00 mm ²	a la unidad exterior	10 A (240V)
3500 W	3 x 1.5 mm ²	4 x 1,00 mm ²	a la unidad exterior	16 A (240V)
5130 W	3 x 2.5 mm ²	4 x 1,00 mm ²	a la unidad exterior	16 A (240V)
6700 W	3 x 2.5 mm ²	4 x 1,00 mm ²	a la unidad exterior	25 A (240V)

Conexiones eléctricas

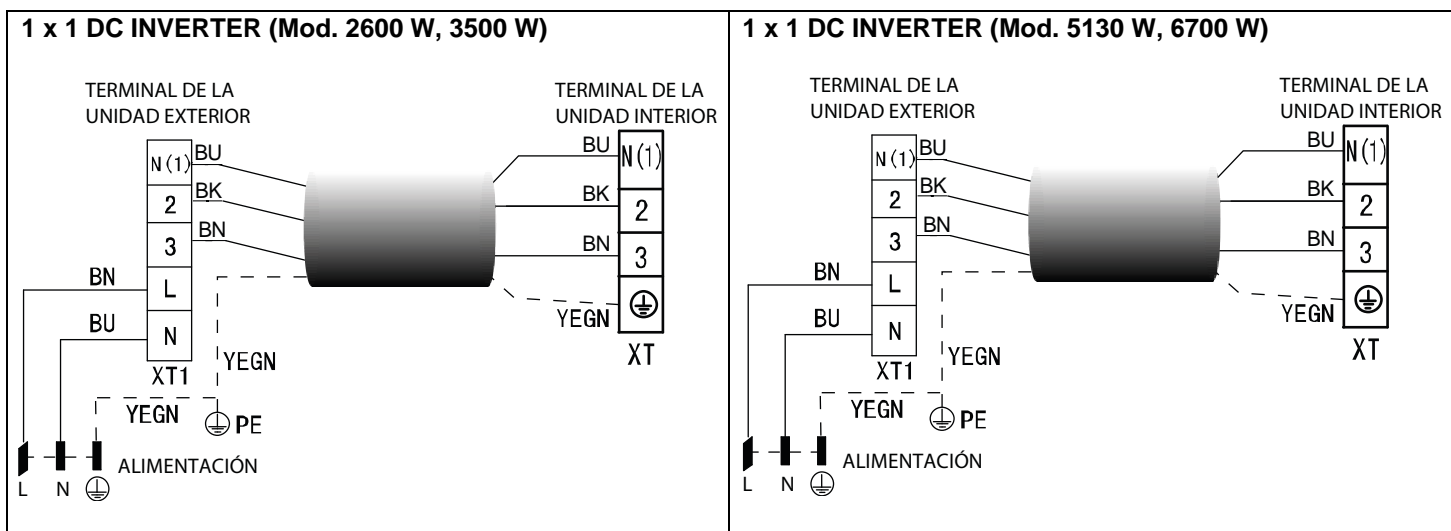

a la unidad exterior

Conexión de las tuberías

1. Abocardados

La principal causa de fuga de refrigerante es un abocardado defectuoso. Efectúe correctamente el abocardado siguiendo el procedimiento siguiente.

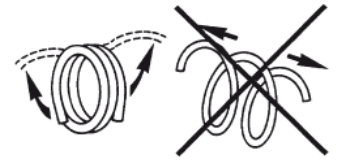

A: Corte los tubos y el cable.

1. Utilizar tubos con medidas adecuadas a la unidad instalada.
2. Mida la distancia entre las unidades interior y exterior.
3. Corte las tuberías un poco más largas de la distancia medida.
4. Corte un trozo de cable 1,5 m más largo que el tubo.

B: Eliminación de las rebabas

1. Elimine totalmente todas las rebabas del corte de los tubos.
2. Mantenga el tubo de cobre boca abajo mientras elimina las rebabas para que no caigan en su interior.

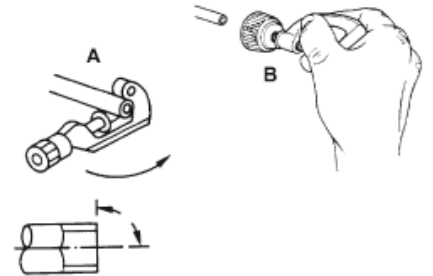

C: Colocación de las tuercas

Retire las tuercas para uniones abocardadas de las unidades interior y exterior y ensártelas en la tubería cuando termine de eliminar las rebabas (no es posible montarlas después del abocardado).

D: Abocardado

Sujete firmemente la tubería de cobre en una terraja de las dimensiones indicadas en la tabla siguiente.

Diam. Est (mm)	A (mm)	
	Max.	Min.
Φ 6,35	1,3	0,7
Φ 9,52	1,6	1
Φ 12,7	1,8	1
Φ 16	2	1

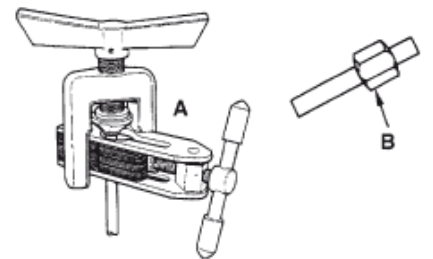

Apriete de la conexión

- Alinee los centros de los tubos.
- Apriete la tuerca con los dedos todo lo que pueda y luego siga con una llave fija y una dinamométrica, como ilustra la figura.

IMPORTANTE

- Un par de apriete excesivo puede romper la tuerca en determinadas condiciones de la instalación.

Diam. Est.(mm)	Par de apriete (N.m)
Φ 6,35	15 ~ 20
Φ 9,52	31 ~ 35
Φ 12,7	50 ~ 55
Φ 16	60 ~ 65

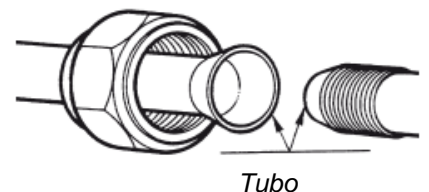

Purga de aire

La acumulación de aire y humedad en el sistema de refrigeración provoca los siguientes efectos perjudiciales:

- Aumenta la presión del sistema.
- Aumenta el consumo eléctrico.
- Reduce el rendimiento de la refrigeración o la calefacción.
- El agua presente en el circuito de refrigerante puede congelarse y obstruir los tubos capilares.
- El agua puede producir corrosión de los componentes del sistema de refrigeración. Por tanto, hay que comprobar la presencia de fugas en la unidad interior y en los tubos que la conectan con la unidad exterior y eliminar del sistema los gases no condensables y la humedad. **Purga del aire con bomba de vacío**

Preparación

Compruebe que se han conectado todos los tubos (tanto de líquido como de gas) entre las unidades interior y exterior, y que se han terminado las conexiones eléctricas para efectuar la prueba. Retire las tapas de las válvulas de servicio de los lados de gas y líquido de la unidad exterior. Observe que esas válvulas de la unidad exterior están cerradas en esta etapa.

- Longitud del tubo y cantidad de refrigerante:
- Si cambia de sitio la unidad, vacíela con una bomba de vacío.
- Asegúrese de que el refrigerante añadido al acondicionador está siempre en estado líquido.

Precauciones para manipular la válvula de servicio

- Abra el vastago de la válvula hasta que tropiece con el tope. No trate de abrirlo más.
- Apriete firmemente el capuchón del vastago con una llave o similar.
- Apriete el tapón del vastago con una llave dinamométrica (vea la tabla de pares de apriete en la página anterior).

Uso de la bomba de vacío

(Consulte el manejo de la válvula del colector en el manual correspondiente.)

1. Apriete a fondo las tuercas para unión abocardada A, B, C, D, conecte el latiguillo de baja presión de los manómetros a la toma de presión de la válvula de servicio en la línea de gas.
2. Conecte el latiguillo a la bomba de vacío.
3. Abra del todo la válvula de baja del manómetro.
4. Ponga en marcha la bomba de vacío, afloje ligeramente la tuerca para unión abocardada de la válvula de baja del lado del tubo de gas y compruebe que entra aire (el ruido de funcionamiento de la bomba de vacío cambia y el manómetro indica 0 en vez de negativo).
5. Una vez completo el vacío, cierre del todo la válvula de baja de los manómetros y pare la bomba, Haga un vacío de 15 minutos o más, y compruebe que el manovacuómetro indica -76cmHg . ($-1 \times 10^5\text{Pa}$).
6. Gire el vastago de la válvula de servicio B unos 45° en sentido contrario a las agujas del reloj durante 6-7 segundos después de que el gas haya salido y luego apriete de nuevo la tuerca. Asegúrese de que el manovacuómetro indica una presión ligeramente mayor que la atmosférica.

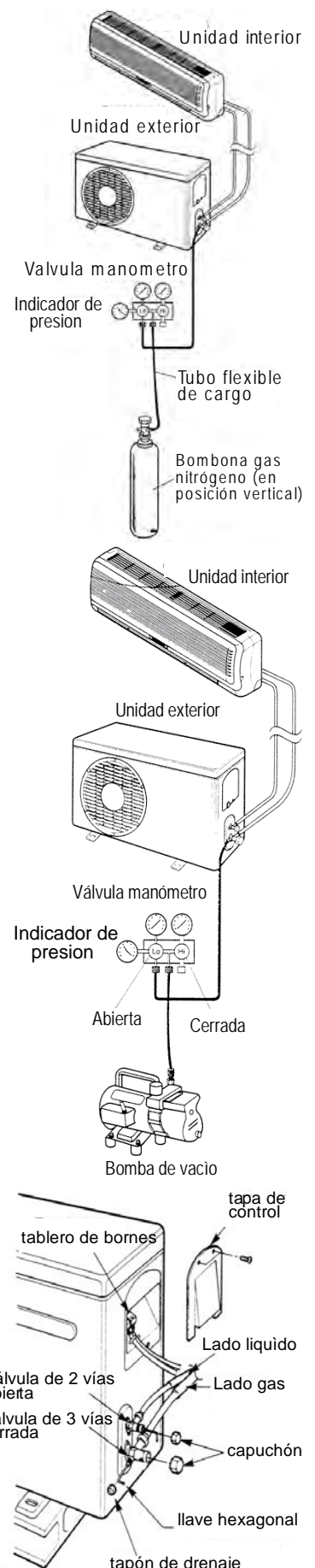

7. Retire el latiguillo de carga del latiguillo de carga de presión baja.
8. Abra del todo los vastagos de las válvulas de servicio B y A.
9. Apriete a fondo el tapón de la válvula de servicio.

9. PRUEBA DE FUNCIONAMIENTO

Realizar la prueba sólo después la acabada de la instalación. Controlar los puntos siguientes antes de realizar la prueba:

- Unidad interior y exterior instaladas correctamente;
- Tuberías y cables eléctricos conectados correctamente;
- Prueba de presión de las tuberías realizada;
- La descarga agua de condensación funciona correctamente;
- El aislamiento térmico ha sido realizado correctamente;
- La puesta a tierra ha sido realizada correctamente;
- La longitud de las tuberías y la carga del refrigerante han sido controladas;
- La tensión de alimentación corresponde a la tensión del proyecto para el acondicionador;
- Las entradas y las salidas del aire de las unidades interiores y exteriores no están obstruidas;
- Las válvulas lado gas y lado líquido están abiertas;
- El acondicionador ha sido pre-calentado por medio de la tensión.

♦ Prueba:

Seleccionar por medio del mando a distancia el acondicionador en modo refrigeración y controlar los siguientes puntos como indicado en la sección utilización de este manual. Si unos mal funcionamientos se producen, solucionarlos por medio de las instrucciones del capítulo “MALFUNCIONAMIENTOS” de este manual.

1) Unidad interior

- a) Controlar si encendido y apagamiento por medio del mando a distancia ocurren correctamente;
- b) Controlar si los botones del mando remoto están todos operativos;
- c) Controlar si las aletas o los deflectores se mueven correctamente;
- d) Controlar si la temperatura interior seleccionada es correcta;
- e) Controlar el funcionamiento de los indicadores en el receptor;
- f) Controlar el funcionamiento correcto del botón manual;
- g) Controlar el funcionamiento correcto del tubo desagüe;
- h) Controlar si hay vibraciones o ruidos anormales durante el funcionamiento;
- j) Controlar si la capacidad de calefacción es adecuada.

2) Unidad exterior

- a) Controlar si hay vibraciones o ruidos anormales durante el funcionamiento;
- b) Controlar si hay pérdidas de gas refrigerante.

 ¡CUIDADO!	<p>La función de protección del acondicionador impide el encendido inmediato después de su apagamiento. Después de la intervención de la protección, se puede volver a poner en marcha el acondicionador después de 3 minutos desde su último apagamiento.</p>
---	--

* Cooper & Hunter está trabajando constantemente para mejorar sus productos, por lo que la información de este manual está sujeta a cambios sin previo aviso.

DE

BEDIENUNGSANLEITUNG



LUFT Split-Klimaanlage Alpha NG Inverter Serie



**MODELLE: CH-S09FTXE-NG (WIFI)
CH-S12FTXE-NG (WIFI)
CH-S18FTXE-NG (WIFI)**



Für den ordnungsgemäßen Betrieb , lesen Sie und halten Sie diese
Anleitung sorgfältig durch .

Entworfen von Cooper & Hunter International Corporation , Oregon, USA
www.cooperandhunter.com



Gerät mit brennbarem Gas R32 gefüllt.

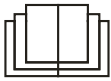

Bevor Sie das Gerät benutzen, lesen Sie zuerst die Bedienungsanleitung.



Bevor Sie das Gerät installieren, lesen Sie zuerst das Installationshandbuch.



Bevor Sie das Gerät reparieren, lesen Sie zuerst die Bedienungsanleitung.

Das Kältemittel

- Um die Funktion der Klimaanlage zu realisieren, zirkuliert ein spezielles Kältemittel im System. Das verwendete Kältemittel ist das Fluorid R32, das speziell gereinigt wird. Das Kältemittel ist brennbar und kastriert. Darüber hinaus kann es unter bestimmten Bedingungen zur Explosion führen. Aber die Entflammbarkeit des Kältemittels ist sehr gering. Es kann nur durch Feuer entzündet werden.
- Im Vergleich zu herkömmlichen Kältemitteln ist R32 ein nicht verschmutzendes Kältemittel ohne Schädigung der Ozonosphäre. Der Einfluss auf den Treibhauseffekt ist ebenfalls geringer. R32 hat sehr gute thermodynamische Eigenschaften, die zu einer sehr hohen Energieeffizienz führen. Die Einheiten benötigen daher eine weniger Füllung.

WARNUNG:

Verwenden Sie keine Mittel, um den Abtauvorgang zu beschleunigen oder zu reinigen, außer den von der Herstellung empfohlenen. Sollte Reparatur erforderlich sein, wenden Sie sich an Ihren autorisierten Kundendienst. Irgendwelche Reparaturen durch unqualifiziertes Personal können gefährlich sein. Das Gerät muss in einem Raum aufbewahrt werden, ohne die Zündquellen kontinuierlich zu betreiben. (z. B. offene Flammen, ein Betriebsgasgerät oder eine Elektroheizung.) Nicht durchbohren oder verbrennen.

Das Gerät muss in einem Raum mit einer Bodenfläche größer als $X \text{ m}^2$ installiert, betrieben und gelagert werden. (Siehe Tabelle "a" im Abschnitt "Sicherheitsbetrieb von entflammbarem Kältemittel" für Raum X.)

Gerät mit brennbarem Gas R32 gefüllt. Bei Reparaturen unbedingt nur die Anweisungen des Herstellers befolgen. Seien Sie sich bewusst, dass Refrigeranten keinen Geruch enthalten. Lesen Sie das Fachhandbuch.

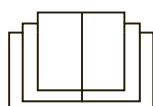

INHALTSVERZEICHNIS

1. WICHTIGE HINWEISE	1
2. BESTANDTEILE	2
3. DISPLAY	2
4. FERNBEDIENUNG	3
4.1. Beschreibung Der Fernbedienungstasten.	3
4.2. Display Indikatoren Beschreibung.	3
4.3. Batterien Einsetzung.	4
4.4 FERNBEDIENUNG BENUTZUNG.	4
4.5. manueller Betrieb.	6
5. WARTUNG	7
6. OPERATIONEN UND LEISTUNGEN	8
7. FEHLER UND LÖSUNGSVOSCHLAGE	10
8. INSTALLATION	11
9. BETRIEBSTEST	17

1. WICHTIGE HINWEISE

VORSCHRIFT:	GEFAHR:	
Keine Arbeiten ausführen, für die das Geräte geöffnet werden müsste.	Stromschlag aufgrund unter Spannung stehender Teile. Personenschäden durch Verbrennungen aufgrund vorhandener heißer Teile, oder Verletzungen durch scharfe Kanten und spitze Teile.	
Keine Arbeiten ausführen, für die das Gerät aus der installierten Anlage entfernt werden müsste.	Stromschlag aufgrund unter Spannung stehender Teile. Personenschäden, Verbrennungen durch Kälte aufgrund des aus den abgenommenen Rohren austretenden Gases.	
Das Gerät nicht durch Herausziehen bzw. Einstecken des Netzsteckers ein- oder ausschalten.	Stromschlag durch Beschädigung des Kabels, des Steckers oder der Steckdose.	
Das Versorgungskabel darf nicht beschädigt werden.	Stromschlag aufgrund freiliegender, unter Spannung stehender Drähte.	
Keine Gegenstände auf dem Gerät liegen lassen.	Personenschäden durch Herunterfallen des Gegenstandes in Folge von Vibrationen.	
Nicht auf das Gerät steigen.	Personenschäden durch Fallen bzw. Kippen des Gerätes.	
Nicht auf Stühle, Hocker, Leitern oder nichtstandfeste Unterlagen steigen, um das Gerät zu reinigen.	Personenschäden durch Herunterfallen oder Schnitt- und Quetschwunden (Leichtmetalleitern).	
Gerät vor der Reinigung stets ausschalten, den Stecker ziehen oder den entsprechenden Schalter ausschalten.	Stromschlag aufgrund unter Spannung stehender Teile.	
Das Gerät darf nicht von Kindern oder unerfahrenen Personen bedient werden.	Beschädigung des Gerätes durch unsachgemäßen Einsatz.	
Den Luftstrom nicht in Richtung von Kochfeldern oder Gasherden leiten.	Explosionen, Brand oder Vergiftungen durch das aus den Zufuhrdüsenden durch den Luftzug gelöschten Flammen austretende Gas.	
Nicht die Finger in die Luftausgang düsender in die Luftansauggitter stecken.	Stromschlag aufgrund unter Spannung stehender Teile. Personenschäden durch Schnittwunden.	
Nicht das Kondenswasser trinken.	Personenschäden durch Vergiftung.	
Bei Brandgeruch oder Rauchaustritt aus dem Gerät ist umgehend die Stromzufuhr auszuschalten; daraufhin das Fenster öffnen und den Kundendienst anfordern.	Personenschäden durch Verbrennungen oder Rauchvergiftung.	
Keine Arbeiten ausführen, für die das Gerät aus der installierten Anlage entfernt werden müsste.	Überschwemmung durch das aus den abgenommenen Rohren auslaufende Wasser.	
Keine Gegenstände auf dem Gerät liegen lassen.	Beschädigung des Gerätes oder der darunter stehenden Gegenstände durch das aus seiner Befestigung ausgebrochene, herunterfallende Gerät.	
Zur Reinigung des Gerätes keine Insektiziden, Lösung oder scharfe Reinigungsmittel verwenden.	Beschädigung der Kunststoff- oder Lackteile.	
Das Gerät nicht für Zwecke verwenden, die von einem normalen, privaten Haushaltsgebrauch abweichen.	Beschädigung des Gerätes durch Betriebsüberbelastung Beschädigung der unsachgemäß behandelten Teile.	
Das Gerät darf nicht von Kindern oder unerfahrenen Personen bedient werden.	Beschädigung des Gerätes durch unsachgemäßen Einsatz.	
Den Luftstrom nicht in Richtung von wertvollen Gegenständen, Pflanzen oder Tieren leiten.	Beschädigung bzw. Verkümmern durch zu hohe Kälte / Hitze, Feuchtigkeit, Zugluft.	
Das Klimagerät nicht für längere Zeit unter Feuchtigkeits- Bedingungen von mehr als 80% einsetzen.	Beschädigung der Gegenstände durch Tropfen erhöhter Kondenswasser Bildung.	

2. BESTANDTEILE

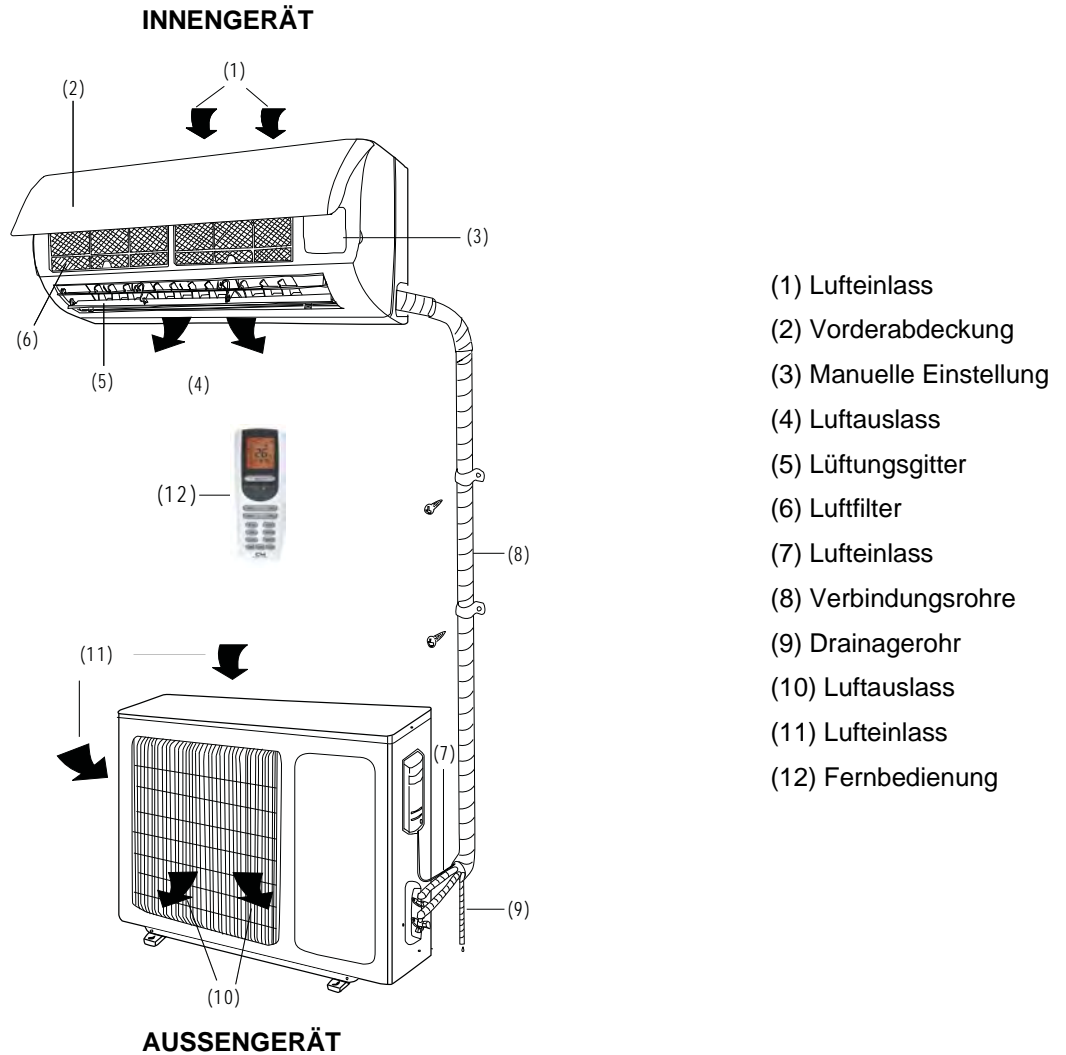

3. DISPLAY

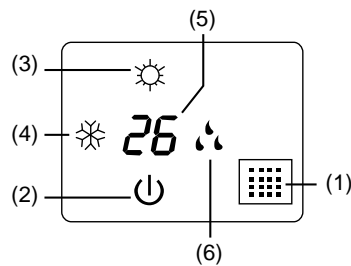

(1) LED Signal-Empfänger

(2) Betrieb Signal

Dies Signal blinkt während die Zündung des Geräts.

(3) Heizung Signal

Diese Signal leuchtet während die Arbeitsweise in der Heizungsart.

(4) Kühlung Signal

Diese Signal leuchtet während die Arbeitsweise in der Kühls Art.

(5) Einstellungstemperatursignal













Es zeigt die Einstellung Temperatur während der Betrieb des Gerät.

(6) Entfeuchtung Indikator

Es leuchtet während die Arbeitsweise in der Entfeuchtungsart.

















4. FERNBEDIENUNG

4.1. Beschreibung Der Fernbedienungstasten

- ①  Taste: drücken Sie diese Taste, um die Klimaanlage einzuschalten/auszuschalten.
- ② **MODE** Taste, um die folgenden Betriebsarten einzustellen: : vollkommen automatischer Betrieb; , Kühlfunktion , Entfeuchtung , Heizfunktion , nur Lüftungsbetrieb .
- ③ **FAN** Taste, um die Lüfters Geschwindigkeit einzustellen: Auto, Niedrige ()
Mittlere ()
Hohe ()

- ④ **TURBO** Taste, um die schnelle Kühlung/Heizung einzuschalten/auszuschalten.
- ⑤ Die "▲" und "▼" Tasten erlauben die Einstellung der Innenraumtemperatur und der Zeitschaltuhr: "▲" um den Wert zu erhöhen, "▼" um den Wert zu vermindern.
- ⑥  Taste, um die automatische Bewegung der Leitbleche einzuschalten/auszuschalten.
- ⑦ **SLEEP** Taste, um die Sleep (Schlaf) Funktion einzuschalten/auszuschalten, unabhängig von der Betriebsart der Klimaanlage.
- ⑧ **IFEEL** Taste, um die **IFEEL** Funktion einzuschalten/auszuschalten.
- ⑨ **TIMER ON/TIMER OFF** Tasten, um automatisch die Zündung/Abschaltung Zeit der Klimaanlage einzustellen.
- ⑩ **CLOCK** Taste, um die Zeit einzustellen.
- ⑪ **Wi-Fi**-Taste drücken, um die WiFi-Funktion einzuschalten oder auszuschalten.
- ⑫ **LIGHT** Taste, um das Display der Einheit einzuschalten/auszuschalten.
-  Taste, um die Luftreinigung/Luftstrom Funktion einzustellen ( nicht verfügbar).
- ⑭ **TEMP** Taste, um auf dem Display die gewählte Temperatur oder die Raumtemperatur anzuzeigen.



4.2. Display Indikatoren Beschreibung

-  : **AUTO** Modus Indikator
-  : **KÜHLUNG** Modus Indikator
-  : **ENTFEUCHTUNG** Modus Indikator
-  : **LÜFTUNG** Modus Indikator
-  : **HEIZUNG** Modus Indikator
-  : **SLEEP** Modus Indikator
-  : **CLOCK** Indikator
-  : **TIMER** Indikator
-  : **TEMPERATUR** Indikator
-  : **X-FAN** Modus Indikator
-  : **LÜFTREINIGUNG** Modus Indikator
-  : **8°C Heizung** Funktion Indikator
-  : **LÜFTWECHSEL** Modus Indikator (nicht verfügbar)
-  : **LIGHT** Indikator
-  : **LOCK** Indikator
-  : Up & Down-Swing-Anzeige
-  : **TURBO** Modus Indikator
- WiFi: **WiFi Funktion**

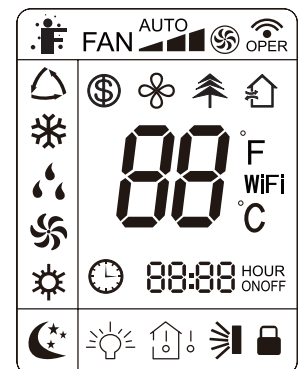
DISPLAY



 OPER : **SIGNALÜBERTRAGUNG** LED

 I FEEL Modus Indikator

 FAN ^{AUTO} : **LÜFTERSGESCHWINDIGKEIT** Indikator

 ^{FE}/_{°C} : **EINSTELLUNG TEMPERATUR** Indikator

4.3. Batterien Einsetzung

Benutzen Sie zwei AAA Modell Alkalien-Batterien.

- ① Nehmen Sie den Deckel der Batterien. Nehmen Sie die alten Batterien, und setzen.
- ② und ③ Sie die neuen Batterien ein (achten Sie auf die „+“ und „-“ Polarität).
- ④ Stellen Sie den Deckel der Batterien wieder.

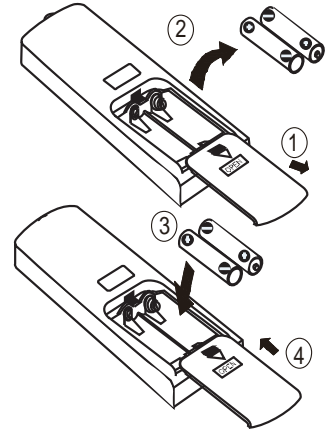

VERMERK:

- ◆ Mischen Sie nicht neue und alte Batterien ab: das könnte Betriebsstörungen verursachen.
- ◆ Falls die Fernbedienung für eine lange Zeit nicht verwendet wird, sollen die Batterien entfernt werden, um Schaden, wegen eventuellen chemischen Austritte, zu vermeiden.
- ◆ Wenn das Tonsignal der Inneneinheit nicht mehr empfangen wird oder der Übertragung Anzeiger auf der Fernbedienung nicht erleuchtet wird, sollen die Batterien ersetzt werden.
- ◆ Stecken Sie die Fernbedienung in den dafür vorgesehenen Halter ein, der an die Wand befestigt wird (um eine korrekte Signalübertragung zu gewährleisten).

4.4 FERNBEDIENUNG BENUTZUNG





• EINHEIT ZÜNDUNG/ABSCHALTUNG

Drücken Sie die  Taste, um die Einheit einzuschalten/auszuschalten.

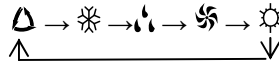
• BETRIEBSART EINSTELLUNG

Drücken Sie öfter die **MODE** Taste, um die Betriebsart der Einheit zu ändern. Die gewählte Betriebsart wird auf dem Display angezeigt:



-  : vollkommen automatischer Betrieb;
-  : Kühlfunktion;
-  : Entfeuchtung;
-  : Heizfunktion;
-  : nur Lüftungsbetrieb.

Mit der Auswahl des AUTO automatischen Programms, kann die Einheit im KÜHLBETRIEB und im HEIZBETRIEB arbeiten, abhängig vom Temperaturunterschied zwischen der vorhandenen Raumtemperatur und der durch die Fernbedienung ausgewählten werden wird. Wenn das COOL Kühlprogramm ausgewählt wird, arbeitet die Einheit mit freiem Temperatursollwert, und verringert die Raumtemperatur. Wenn das DRY Entfeuchtung Programm ausgewählt wird, arbeitet die Einheit mit freiem Temperatursollwert, und verringert so nach die Raumtemperatur und die Feuchtigkeit im Raum. Im DRY Entfeuchtung Programm, kann die FAN Taste nicht benutzt werden. Wenn das HEAT Heizprogramm ausgewählt wird, arbeitet die Einheit mit freiem Temperatursollwert, und erhöht die Raumtemperatur. Wenn das FAN Lüftungsprogramm ausgewählt wird, arbeitet die Einheit ohne Temperatursollwert, und ventiliert die Raumluft.

 WICHTIG!	Der Ventilator der Einheit hält bei Erreichen des eingestellten Temperaturwerts an, um dann automatisch mit minimaler Drehzahl wieder zu starten, um die Bildung von Luftschichten in der Nähe des Geräts zu vermeiden. Bei Auswahl der COOL DRY Funktion, könnte der Ventilator nicht sofort starten, da die ANTI-HEATING Funktion vorhanden ist. Bei Auswahl der HEAT Funktion, könnte der Ventilator nicht sofort starten, da die ANTI-COOLING Funktion vorhanden ist.
--	--

• LEITBLECHE EINSTELLUNG

Um eine optimale Verteilung der Luft zu erreichen, stellen Sie die Position der Leitbleche ein, und achten Sie darauf, dass der Luftstrom nicht gegen das Volk gerichtet wird. Um die Leitbleche einzuschalten, beachten Sie den folgenden Bildungen:

1) Up & Down-Swing-Funktion

drücken Sie die  Taste, um den Schwenkwinkel einzustellen, wie folgt:

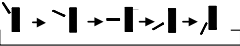

Vermerk: diese Fernbedienung ist universale. Wenn der  (SWING) Befehl am Gerät nicht gesendet wird, setzt es im Betrieb die Schwingung der Leitbleche als .

 zeigt an, dass die Leitbleche als  arbeitet.

2) links & rechts Swing-Funktion

Drücken  Taste zum Starten oder Stoppen links & rechts Swing-Funktion. Die Fernbedienung ist standardmäßig einfache Schaukel Zustand.



• LÜFTUNG EINSTELLUNG

Drücken Sie öfter die **FAN** Taste, um die Lüfters Geschwindigkeit (niedrige, mittlere, hohe) einzustellen oder, um die **AUTO** Funktion einzuschalten. Die gewählte Betriebsart wird auf dem Display angezeigt:

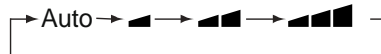

Auto, Niedrige () , Mittlere () , Hohe ()



• I FEEL FUNKTION EINSTELLUNG

Drücken Sie die **IFEEL** Taste, um die Funktion einzuschalten. In diesem Fall, reguliert der Einheit automatisch die Raumtemperatur in Bezug auf die Temperatur, die vom Sensor gemessene wird; der Sensor wird an der Fernbedienung installiert. Drücken Sie noch mal diese Taste, um die Funktion auszuschalten.

• LÜFTREINIGUNG () / LÜFTWECHSEL () (nicht verfügbar) FUNKTION

Drücken Sie die  /  Taste, um diese Funktion einzuschalten/auszuschalten.

Drücken Sie einmal die  /  Taste, um die Luftwechsel Funktion zu aktivieren: der Display zeigt den "" Indikator an.

Drücken Sie nochmal dieselbe Taste, um gleichzeitig die Luftreinigung und die Luftwechsel Funktion zu aktivieren: der Display zeigt die "" und "" Indikatoren an. Wenn Sie für das dritten Mal dieselbe Taste drücken, werden diese Funktionen deaktiviert. Wenn Sie für das vierten Mal dieselbe Taste drücken, wird die Luftreinigung Funktion aktiviert: der Display zeigt den "" Indikator an. Drücken Sie nochmal dieselbe Taste, um die normale Arbeitsweise der Klimaanlage auszuwählen.

• SLEEP (SCHLAF) MODUS

Die "SLEEP" Funktion kann für die Heizung oder für die Kühlung verwendet werden.

Diese Funktion sorgt für besseres Komfort beim Schlafen.

Wenn der **SLEEP** Modus aktiviert ist:

- wird die niedrige Lüfter Geschwindigkeit angesetzt;



- wird die Einstellungstemperatur um 1°C steigen (senkt), wenn die Klimaanlage im Kühlung (Heizung) Mode-Betrieb arbeitet. Wenn die angestellte Temperatur bei 2°C ändert, halt das Gerät bis der achte Stunde im SLEEP Mode-Betrieb die Temperatur; danach, es automatisch erlöscht.

• TEMP FUNKTION

Drücken Sie die **TEMP** Taste, um auf dem Display der Einheit die gewählte Temperatur, die Raumtemperatur und die Außentemperatur anzuzeigen.

Vermerk: die Außentemperatur wird nur für einengen Modelle angezeigt.

• QUIET FUNKTION (nicht verfügbar)

Drücken Sie diese Taste, um die Auto QUIET Funktion zu aktivieren: der Display zeigt die "Auto" Aufschrift an (in Bezug auf den Auto Modus), und zeigt das "" Symbol an (in Bezug auf den QUIET Modus). Wenn der QUIET Modus deaktiviert wird, verschwindet der  Indikator auf dem Display. Bei der Zündung der Einheit, ist die QUIET OFF Funktion die ab Werk voreingestellte Funktion.

Vermerk: die QUIET Funktion wird während der Lüftung oder der Entfeuchtung Arbeitsweise deaktiviert. Die Lüfter Geschwindigkeit kann nicht geändert werden, wenn die QUIET Funktion aktiviert ist.

• CLOCK (UHRZEIT) Taste

Drücken Sie die **CLOCK** Taste, um die Zeit einzustellen, durch die "" und "" Tasten:

- drücken Sie einmal die Tasten, um bei 1 Minute die Zeit zu erhöhen/absenken;

- drücken Sie für 2 Sekunden die Tasten, um bei 10 Minuten die Zeit zu erhöhen/absenken.

• TIMER FUNKTION

- Einstellung der **TIMER ON** Funktion

Drücken Sie die **TIMER-ON** Taste, um die Zeitprogrammierung der Klimaanlage einzustellen:

- 1) drücken Sie die **TIMER-ON** Taste; die  Angabe schaltet aus, und die **"ON"** Angabe leuchtet auf dem Display; drücken Sie die **"▲"** oder **"▼"** Taste, um die gewünschte Zeit für die eingeplante Anschaltung der Klimaanlage einzustellen;
 - drücken Sie einmal die **"▲"** oder **"▼"** Taste, um die Zeit um eine Minute (mehr oder weniger) einzustellen;
 - drücken Sie für zwei Minuten die **"▲"** oder **"▼"** Taste, um die Zeit um 10 Minuten zu vermehren oder zu vermindern.

Vermerk: falls die Zeit innerhalb 10 Sekunden, nach die **TIMER ON** Taste gedrückt wird, nicht eingestellt wird, wird die Fernbedienung automatisch die Funktion **TIMER ON** ausschalten.

- 2) wenn die gewünschte Zeit auf dem Display visualisiert wird, drücken Sie die **TIMER ON** Taste: ein "Tonsignal" wird gehört, die **"ON"** Indikator leuchtet nicht mehr auf, und der **TIMER** Indikator der Inneneinheit leuchtet auf.

- 3) das Display der Fernbedienung zeigt die aktuelle Zeit nach sofort der Einstellung der **TIMER ON** Funktion an.

- **TIMER ON** Auslöschen:



Drücken Sie noch mal die **TIMER ON** Taste; ein Tonsignal wird gehört, danach verschwindet der Anzeiger, und die **TIMER ON** Funktion ausgelöscht wird.

Vermerk: das gilt auch für die Einstellung der **TIMER OFF** Funktion, um die Klimaanlage auf die eingestellte Uhrzeit automatisch auszuschalten.

● **TURBO FUNKTION**

- Die **TURBO** Funktion wird verwendet, um die schnelle Abkühlung und Heizung auszuschalten.
- In der **TURBO** Funktion, kann man die Luftrichtung und den Timer regulieren. Um die Funktion **TURBO** auszulöschen, drücken Sie die **TURBO** oder **MODE** oder **FAN** oder  Taste, und das Display geht wieder auf die ursprüngliche Arbeitsweise zurück.

● **LIGHT (LICHT) FUNKTION**

Drücken Sie die **LIGHT** Taste, um das Licht des Displays einzuschalten: der  Indikator wird angezeigt. Drücken Sie nochmals die Taste, um das Licht auszuschalten: der  Indikator verschwindet.

● **WIFI Funktion**

Drücken Sie die Taste **"WIFI"**, um die **WIFI-Funktion einzuschalten oder auszuschalten**. Wenn die Funktion **WIFI** aktiv ist, ist ein **"WiFi"** Symbol auf dem Display der Steuertafel dargestellt. *Lange drücken Sie "WIFI" -Taste gleichzeitig für 10s, Fernbedienung sendet WIFI-Reset-Code und dann Die WIFI-Funktion wird eingeschaltet.*

Die **WIFI** Funktion wird nach der Stromzuführung zur Steuertafel zugeordnet aktiviert.

- Diese Funktion ist nur in einigen Modellen zugänglich.

● **LOCK (SPERRE) MODUS**

Wenn die **"▲"** und **"▼"** Tasten werden zugleich gedrückt, blockiert die Fernbedienung die letzte programmierte Aktion. Alle Steuerungstasten werden deaktiviert, einschließlich die  Taste. Wenn die **"▲"** und **"▼"** Tasten werden wieder gedrückt, werden die Funktionen der Tasten wiederhergestellt.

- **°C/°F Funktion:** wenn das Gerät ist gelöscht, drücken Sie zugleich die **"MODE"** und **"▼"** Tasten um die Temperatur wie **°C** oder wie **°F** zu visualisieren.

● **ENERGY SAVING (ENERGIEEINSPARUNG) FUNKTION**

Drücken Sie zugleich die **"TEMP"** und **"CLOCK"** Tasten, während der Kühlung Arbeitsweise, um diese Funktion zu aktivieren: der Display zeigt die **"SE"** Aufschrift an. Drücken Sie nochmal dieselben Tasten, um diese Funktion zu stornieren.

● **8°C (46°F) HEIZUNG FUNKTION**

Drücken Sie zugleich die **"TEMP"** und **"CLOCK"** Tasten, während der Heizung Arbeitsweise, um diese Funktion zu aktivieren: der Display zeigt das  Symbol an. Drücken Sie noch mal dieselben Tasten, um diese Funktion zu deaktivieren.

4.5. Manueller Betrieb

Die Klimaanlage kann manuell geregelt werden (z.B. wenn Sie die Fernbedienung verlegt haben oder wenn die Batterien ausgetauscht werden müssen).

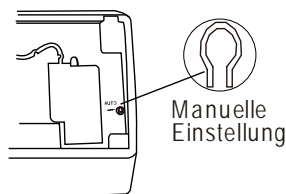

1. Heben Sie die Vorderabdeckung an und drücken Sie sie nach oben, bis sie einrastet.
2. Drücken Sie den manuellen Steuerknopf, um die Anlage auf Automatikbetrieb zu setzen.
3. Drücken Sie die Vorderabdeckung wieder in die ursprüngliche Position zurück.

ACHTUNG:

- Jedes Mal, wenn Sie den manuellen Steuerknopf drücken, wechselt automatisch der Betriebsmodus von **COOL** nach **HEAT** und **FAN** Accordin auf Raumtemperatur.
- Drücken Sie die Taste, um den Betrieb der Klimaanlage stoppen.

5. WARTUNG

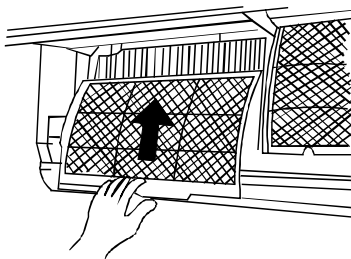
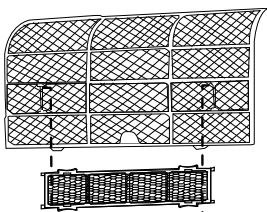
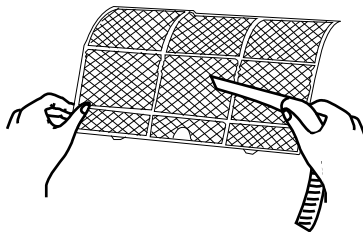
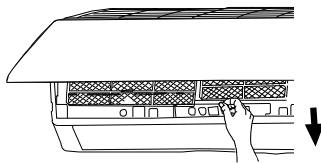
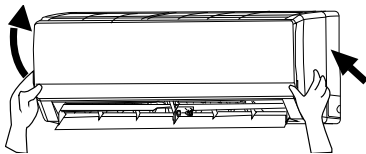
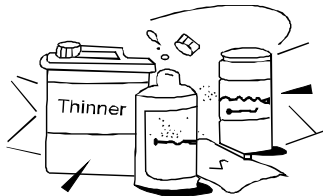
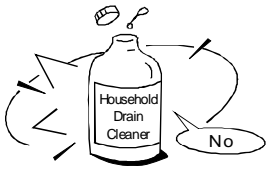

⚠️ WARNUNG

Vor jeder Reinigung muss die Anlage ausgeschaltet und vom Netz abgezogen werden.

Reinigung des Innengeräts und der Fernbedienung VORSICHTSMASSNAHMEN

⚠️ Warnungen

- Reinigen Sie das Innengerät und die Fernbedienung mit einem weichen trockenen Tuch.
- Bei stärkerer Verschmutzung des Innengeräts empfiehlt es sich, das Tuch mit kaltem Wasser zu befeuchten.
- Die Vorderabdeckung ist abnehmbar und kann unter fließendem Wasser abgespült werden. Anschließend ist die Abdeckung trocken zu reiben.
- Verwenden Sie keine chemischen Reinigungsmittel oder spezielle Produkte zur Behandlung staubverschmutzter Oberflächen.
- Das Gerät darf nicht mit Benzin, Benzol, Lösungsmitteln, Scheuermitteln oder ähnlichen Produkten gereinigt werden. Diese Produkte könnten Kratzer verursachen oder die Kunststoffflächen verformen.

Reinigung des Luftfilters

Der Luftfilter muss in regelmäßigen Abständen gereinigt werden, da andernfalls die Leistungsfähigkeit der Anlage beeinträchtigt wird. Reinigen Sie den Filter aller zwei Wochen.

1. Drücken Sie die Vorderabdeckung des Innengeräts nach oben, bis sie einrastet.
2. Heben Sie den Filter leicht an und nehmen Sie ihn aus dem Filterhalter heraus, indem Sie ihn nach unten drücken.
3. Nehmen Sie den Filter vollständig aus dem Innengerät heraus
 - Reinigen Sie den Filter aller zwei Wochen.
 - Verwenden Sie hierzu einen Staubsauger oder spülen Sie ihn mit Wasser ab. Lassen Sie den Filter an einem gut durchlüfteten Ort trocknen.
4. Nehmen Sie den elektrostatischen Filter wie aus der Abbildung ersichtlich aus dem Rahmen heraus (nur für Modelle mit elektrostatischem Filter).

Nach dem Öffnen des Filtergitters sollten Sie 10 Minuten warten, bevor Sie den Filter berühren, da andernfalls die Gefahr eines Stromschlags besteht.

 - Säubern Sie den Filter mit einem milden Reinigungsmittel oder mit Wasser und lassen Sie ihn zwei Stunden in der Sonne trocknen.
 - Prüfen Sie den Umlaufstreifen bzw. den Filterrahmen auf Beschädigungen, bevor Sie den Filter wieder in das Gerät einsetzen.
5. Setzen Sie den gereinigten Filter wieder in den Filterhalter ein.
6. Führen Sie hierzu den oberen Teil des Filters in den Halter ein. Achten Sie darauf, dass der rechte und linke Rand korrekt ausgerichtet sind.

WARTUNG

Sollten Sie die Anlage längere Zeit nicht benutzen, befolgen Sie bitte die nachstehenden Anweisungen:

- (1) Lassen Sie den Lüfter etwa den einen halben Tag lang laufen, damit das Innengerät gut getrocknet wird.
- (2) Schalten Sie danach die Anlage aus und ziehen Sie sie vom Netz ab. Entfernen Sie die Batterien aus der Fernbedienung.
- (3) Das Außengerät muss regelmäßig gereinigt und gewartet werden. Diese Arbeiten sollten Sie keineswegs selbständig durchführen. Setzen Sie sich hierfür mit einem Fachhändler oder dem technischen Kundendienst in Verbindung.

Überprüfung vor Inbetriebnahme

- Prüfen Sie die Elektrokabel auf Schäden und vergewissern Sie sich, dass die Kabel ans Netz angeschlossen sind.
- Prüfen Sie, ob der Luftfilter korrekt installiert ist.
- Vergewissern Sie sich, dass der Lufteinlass und der Luftauslass nicht blockiert oder verstopft sind.



VORSICHTSMASSNAHMEN

- Vermeiden Sie eine Berührung der Metallteile beim Filteraustausch. Die scharfen Kanten stellen eine Gefahrenquelle dar und es könnte zu Verletzungen kommen.
- Reinigen Sie die Anlage niemals mit Wasser. Beim Eintritt von Wasser in die Anlage könnte die Isolierung beschädigt werden. Außerdem besteht die Gefahr von Stromschlägen.
- Vergewissern Sie sich, dass Leistungs- und Stromschalter ausgeschaltet sind, bevor Sie die Anlage reinigen.

6. OPERATIONEN UND LEISTUNGEN

1. Schutzfunktion Kompressor schützt

- Nach dem Ausschalten der Klimaanlage bleibt der Kompressor 3 Minuten lang inaktiv.

Schutz gegen Kaltluft (nur bei Modellen mit kombiniertem Kühl- und Heizbetrieb)

- Wenn die programmierte Temperatur nicht erreicht wurde und der Wärmetauscher aus den folgenden drei Gründen nicht in Betrieb ist, wird im Heizmodus keine Kaltluft generiert:

A) Aktivierung des Heizmodus

B) Aktivierung des Enteisungsmodus

C) Aktivierung des Heizmodus bei niedrigen Temperaturen.

- Im Enteisungsmodus sind der Lüfter des Innen- und des Außengeräts nicht in Betrieb (nur bei Modellen mit Heiz- und Kühlfunktion).

Enteisung (nur bei Modellen mit Heiz- und Kühlfunktion)

- Bei niedrigen Außentemperaturen und hoher Luftfeuchte kann es im Heizbetrieb zu Frostbildung am Außengerät kommen, so dass die Leistung der Anlage im Heizmodus etwas gemindert wird.
- Bei Frostbildung wird der Heizmodus automatisch eingestellt und die Enteisungsfunktion wird aktiviert.
- Je nach Außentemperatur und Frostanteil kann die Dauer des Enteisungsvorgangs zwischen 4 und 10 Minuten betragen.

2. Dampfabsonderung am Innengerät

- Bei hohem Temperaturunterschied zwischen der Temperatur des eintretenden und des austretenden Luftstroms und gleichzeitig hoher Raumlufffeuchte kommt es im Kühlbetrieb zur Dampfabsonderung am Innengerät.
- Wenn die Luftfeuchte im Zuge des Enteisungsvorgangs ansteigt, können bei nachfolgender Umstellung auf den Heizmodus ebenso Dämpfe entstehen.

3. Betriebsgeräusche

- Während des Betriebs der Anlage und beim Ausschalten kann es zu leisen Geräuschen kommen. Diese entstehen durch den Zyklus des Kühlwassers.
- Außerdem ist während des Betriebs der Anlage und beim Ausschalten ein leises Knacken zu hören, da sich die Kunststoffbauteile durch den Heizvorgang ausdehnen und bei abnehmender Wärme wieder zusammenziehen.
- Ein weiteres Betriebsgeräusch entsteht, wenn das Gebläse beim Einschalten der Anlage in die ursprüngliche Position zurück bewegt wird.

4. Staubbildung am Innengerät

Wenn die Anlage längere Zeit nicht genutzt wurde, können beim Einschalten geringe Staubmengen auftreten.

5. Geruchsbildung am Innengerät

Auf Grund der Temperaturänderung an den Bauteilen der Anlage und den Einrichtungsgegenständen sowie auf Grund der Dampfbildung können eventuell Gerüche auftreten.

6. Die Anlage kann vom Heiz- und Kühlmodus automatisch auf den Lüftungsmodus umstellen (nur bei Geräten mit kombinierter Heiz- und Kühlfunktion).

Bei Erreichen der programmierten Raumtemperatur wird der Kompressor automatisch deaktiviert und die Anlage schaltet auf den exklusiven Lüftungsmodus um (FAN ONLY). Bei Absinken der Raumtemperatur im Heizbetrieb bzw. beim Anstieg der Raumtemperatur im Kühlbetrieb wird der Kompressor automatisch wieder zugeschaltet (nur bei Modellen mit kombinierter Heiz- und Kühlfunktion).

7. Bei hoher Raumlufffeuchte (über 80%) kann im Kühlbetrieb Wasser aus dem Innengerät austreten

Richten Sie das horizontale Lüftungsgitter auf den höchstmöglichen Öffnungsgrad aus und stellen Sie den Lüfter auf Höchstgeschwindigkeit.

8. Heizmodus (nur bei Modellen mit kombinierter Kühl- und Heizfunktion)

Bei Aktivierung des Heizmodus wird Warmluft aus dem Außengerät bezogen und über das Innengerät abgegeben. Demzufolge ist die Heizleistung der Klimaanlage bei sinkenden Außentemperaturen gemindert. Bei hohem Temperaturunterschied zwischen

Außentemperatur und Raumtemperatur wird die Heizleistung der Anlage stark belastet. Sollte sich in diesem Falle die Heizleistung als nicht ausreichend erweisen, empfehlen wir Ihnen die Anschaffung eines zusätzlichen Heizgeräts.

9. Automatische Neueinschaltfunktion

Bei Stromausfall schaltet die Klimaanlage automatisch ab. Bei Modellen ohne automatische Neueinschaltfunktion beginnt die Betriebsanzeige bei erneuter Stromzufuhr zu blinken. Drücken Sie in diesem Falle die -Taste der Fernbedienung, um die Anlage erneut in Betrieb zu setzen. Bei Modellen mit automatischer Neueinschaltfunktion schaltet sich die Anlage automatisch wieder ein. Dabei bleiben alle zuvor programmierten Einstellungen erhalten.

10. Die Leistung der Klimaanlage kann durch Strahlung (insbesondere Handystrahlung)

beeinträchtigt werden. Ist dies der Fall, empfehlen wir Ihnen, die Anlage aus- und unmittelbar danach wieder einzuschalten. Drücken Sie hierzu die -Taste der Fernbedienung.

11. Betriebsfähiger Temperaturbereich:

	innerliche Seite DB/WB(°C)	äußere Seite DB/WB(°C)
größtmöglich Erkältung	32/23	43/26
größtmöglich Erwärmung	27/-	24/18

Die Notiz:

- Der Betriebstemperaturbereich (die äußere Temperatur) nur für erkühlen ist -24 - 48 C; für der Wärmepumpe ist -15C - 24C.

7. FEHLER UND LÖSUNGSVOSCHLAGE

Bei Auftreten einer der nachstehend aufgeführten Fälle muss die Anlage unverzüglich ausgeschaltet werden. Ziehen Sie die Anlage vom Stromversorgungsnetz ab und setzen Sie sich mit dem technischen Kundendienst in Verbindung

Trouble	Die Betriebsanzeige oder eine andere Anzeige blinkt mehrmals hintereinander auf (5 mal pro Sekunde) und das Problem kann nicht durch Ein-und Ausschalten der Anlage behoben werden.
	Es ist Wasser in die Anlage eingetreten oder es befinden sich Fremdkörper im Gerät.
	Die Sicherung ist durchgebrannt oder der Leistungsschalter sich häufig aus.
	Die Fernbedienung funktioniert nicht oder fällt häufig aus.
	Sonstige Fehler.

Fehler	Ursache	Behebung
Die Anlage schaltet sich nicht ein.	Stromausfall	Warten Sie, bis die Stromzufuhr erneut gewährleistet ist.
	Die Anlage ist nicht an das Stromversorgungsnetz angeschlossen.	Vergewissern Sie sich, dass der Stecker des Netzkabels korrekt angeschlossen
	Die Sicherung ist durchgebrannt.	Tauschen Sie die Sicherung aus.
	Die Batterien der Fernbedienung müssen ausgetauscht werden.	Tauschen Sie die Batterien aus.
	Die Einschaltzeit wurde nicht korrekt programmiert.	Warten Sie, bis sich die Anlage einschaltet oder korrigieren Sie die programmierten Zeiten
Das Innengerät funktioniert, doch die Heiz- und Kühlleistung der Anlage ist nicht zufriedenstellend (nur bei Modellen mit kombinierter Heiz- und Kühlfunktion)	Die programmierte Temperatur ist unzureichend.	Stellen Sie eine höhere oder niedrigere Temperatur ein.
	Der Luftfilter muss gereinigt werden.	Reinigen Sie den Luftfilter.
	Die Anlage wird bei geöffneten Türen und Fenstern betrieben.	Schließen Sie Türen und Fenster.
	Die Anlage wird bei geöffneten Türen und Fenster. betrieben	Schließen Sie Türen und Fenster.
	Die Schutz Funktion des Kompressors wurde aktiviert (3-minütige Pause).	Warten Sie, bis sich der Kompressor wieder zuschaltet.

Sollten die genannten Fehler nicht behütet werden können, setzen Sie sich bitte mit Ihrem Fachhändler oder mit dem technischen Kundendienst in Verbindung. Beschreiben Sie die auftretenden Fehler so genau wie möglich und halten Sie die Angaben zu Ihrem konkreten Modell bereit.

Anmerkung:

Versuchen Sie keinesfalls, die Anlage selbständig zu reparieren. Setzen Sie sich unverzüglich mit dem zugelassenen technischen Kundendienst in Verbindung.

8. INSTALLATION

Innengerät

- Setzen Sie das Innengerät weder Hitze noch Wasserdampf aus.
- Wählen Sie einen Platz, an dem sich keine Hindernisse vor oder um das Gerät befinden.
- Achten Sie darauf, dass das Kondenswasser gut abgeleitet werden kann.
- Nicht in der Nähe eines Eingangs installieren.
- Sorgen Sie dafür, dass links und rechts vom Gerät mehr als 12 cm Platz frei ist.
- Nutzen Sie einen Metalldetektor, um eventuelle Metalle aufzuspüren. Andernfalls könnte die Wand beschädigt werden.
- Für eine möglichst gute Dämpfung der Vibration und der Geräusche ist ein Rohrlauf von mindestens 3 m erforderlich.
- Das Innengerät sollte mindestens 2,3 m über dem Boden installiert werden.
- Das Innengerät sollte so installiert werden, dass mindestens 15 cm Platz bis zur Decke sind.
- Bei Veränderungen der Rohrlänge muss ggf. die Kühlmittelmenge entsprechend abgestimmt werden.

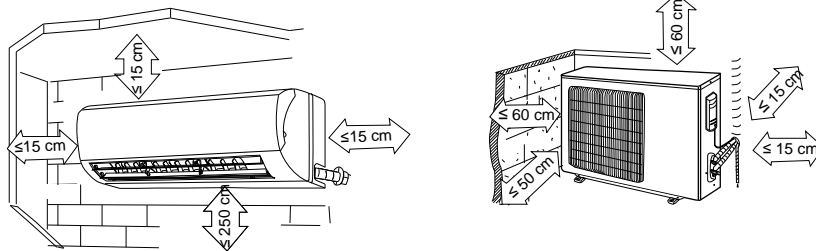

Außengerät

- Wenn über der Tür nach außen eine Markise angebracht ist oder Regen zu vermeiden, sorgen Sie dafür, dass die Absbehindert wird.
- Achten Sie darauf, dass hinter Gerät und links vom Gerät jeweils mehr als 30 cm Platz frei ist. Vor dem Gerät sollten mehr als 200 cm Platz sein, und an der Anschlussseite (rechts) mehr als 60 cm.
- Achten Sie darauf, dass sich keine Tiere oder Pflanzen am Lufteinzug oder -auslass befinden.
- Bedenken Sie das Gewicht der Klimaanlage und wählen Sie einen Ort, der weder Geräusch noch vibrationsempfindlich ist.
- Wählen Sie den Platz so, dass die warme Luft und die Geräusche der Klimaanlage die Nachbarn nicht stören.
- Installieren Sie das Außengerät auf einer festen Unterlage, um starken Lärm und Vibrationen zu vermeiden.
- Orientieren Sie das Abluftgebläse so, dass der Luftstrom nicht behindert wird.
- Falls der Installationsort starkem Wind ausgesetzt ist, wie z.B. am Meer, sorgen Sie dafür, dass der Ventilator richtig funktioniert, indem Sie das Gerät längs entlang der Mauer aufstellen oder Windleitbleche nutzen.
- Stellen Sie das Gerät insbesondere in windigen Gegenden so auf, dass es möglichst wenig Wind abbekommt.
- Wenn das Gerät aufgehängt werden soll, muss die Montagestütze die entsprechenden Übersichts angegebenen technischen Anforderungen erfüllen. Die Installationswand sollte aus festen Ziegeln, Beton oder einem vergleichbaren Baumaterial bestehen. Andernfalls muss die Wand verstärkt werden. Die Verbindung zwischen Stütze und Wand und zwischen Stütze und Klimaanlage muss fest, stabil und zuverlässig sein.
- Stellen Sie sicher, dass der Luftstrom nicht blockiert wird.

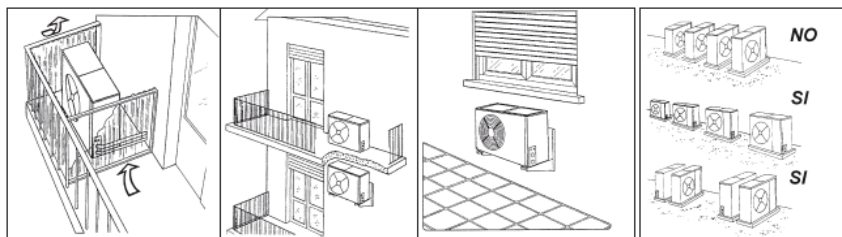

Installation auf dem Dach:

- Wenn das Außengerät auf einem Dach installiert wird, achten Sie darauf, dass es eben steht. Sorgen Sie dafür, dass die Dachträger und die Befestigungsmethode für den Ort des Gerätes angemessen sind.

- Halten Sie die lokalen Vorschriften zur Anbringung von Geräten auf Dachflächen ein.
- Wenn das Außengerät auf einem Dach oder an einer Außenwand installiert wird, kann dies zu viele Geräusche und Vibrationen hervorrufen. Zudem wird die Wartung erschwert.

1. Bringen Sie die Montageplatte an.

1. Bringen Sie die Montageplatte horizontal an tragenden Teilen der Wand an, so dass genügend Platz um die Platte herum frei bleibt.
2. Wenn die Wand aus Ziegeln, Beton o.a. Material besteht, bohren Sie 5 Löcher mit einem Durchmesser von 5 mm in die Wand. Fügen Sie die Befestigungsdübel für die entsprechenden Einbauschrauben ein.
3. Befestigen Sie die Montageplatte mit 5 Schrauben vom Typ "ST4.2X25TA" an der Wand.

Mod. 2600 W, 3500 W

Mod. 5130 W

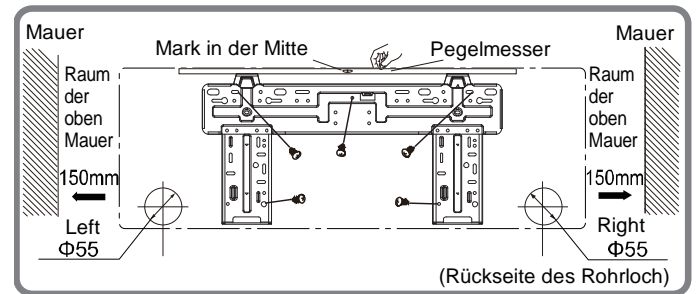
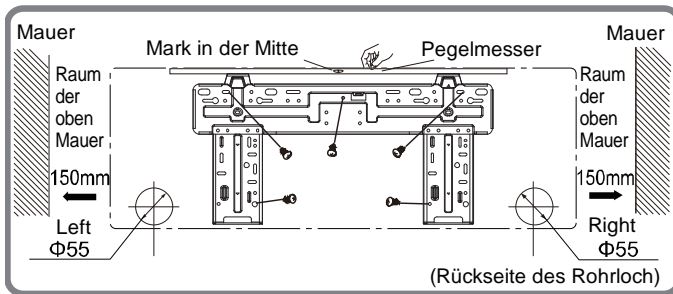

Mod. 6700 W

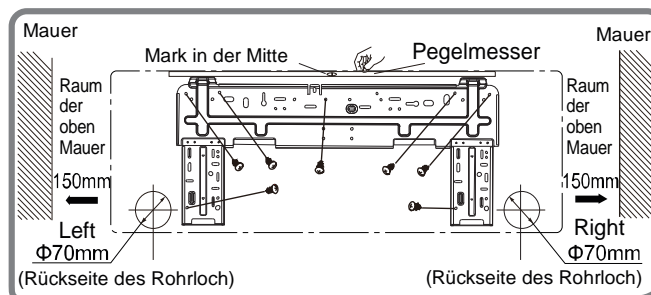

2. Bohren Sie ein Loch in die Wand.

1. Legen Sie die Lochpositionen nach dem Schaubild in Abb. 5 fest. Bohren Sie ein (1) Loch (diamter ist in der Montageplatte gesehen), das leicht nach außen geneigt ist.
2. Nutzen Sie stets einen Führungskanal, wenn Sie Metallgitter, Metallplatten o.a. durchbohren.

3. Installation des Anschlußrohrs und des Drainageschlauchs

Drainageschlauch

1. Verlegen Sie den Drainageschlauch so, dass er nach unten hängt. Installieren Sie den Schlauch keinesfalls wie unten dargestellt.
2. Wenn Sie einen Verlängerungsschlauch anbringen, isolieren Sie den Anschluss der Verlängerung mit einer Schutzhülse und lassen Sie den Drainageschlauch nicht durchhängen.

Anschlußrohr

1. Entfernen Sie die rechte oder linke Abdeckung von der Seitenwand, je nachdem, ob das Rohr rechts oder links angeschlossen werden soll.
 - Erklären Sie den Kunden, dass die Rohrabdeckung aufbewahrt werden sollte, für den Fall, dass die Klimaanlage einmal an einem anderen Ort angebracht wird.
2. Für den Anschluß des Rohrs hinten rechts oder hinten links, gehen Sie wie in der Abbildung dargestellt vor. Knicken Sie das Anschlußrohr so, dass es maximal 43 mm von der Wand verlegt wird.
3. Befestigen Sie das Ende des Anschlußrohrs. (Für die Befestigung der Verbindung unter KÜHLMITTELROHR ANSCHLUSS).

4. Installation des Innengeräts

1. Führen Sie die Rohrleitungen durch das Loch in der Wand.
2. Hängen Sie die Halteplätze an der Hinterseite des Innengeräts in den oberen Haken der Montageplatte und bewegen Sie das Innengerät seitwärts, um zu prüfen, ob es sicher ein gehakt ist.
3. Die Rohre lassen sich einfach verlegen, indem man das Innengerät mit dem Polstermaterial, das sich zwischen dem Gerät und der Wand befindet, anhebt. Entfernen Sie das Material nach dem Verlegen der Rohre.
4. Schieben Sie das Unterteil des Innengeräts an der Wand hoch. Bewegen Sie es dann zu den Seiten und nach oben und unten, um zu überprüfen, ob es sicher festgehakt ist.

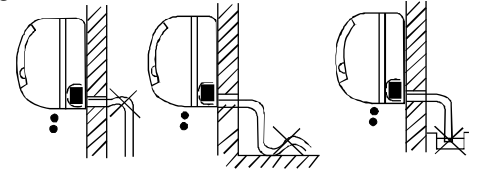

5. Rohrverlegung

- Binden Sie die Rohre, das Anschluss Kabel und den Drainageschlauch mit einem Band zusammen, wie in Abb. 10 dargestellt.
- Das an der Rückseite des Innengeräts ablaufende Kondenswasser wird in einem Behälter gesammelt und durch ein Rohr aus dem Zimmer geleitet. Verwenden Sie diesen Behälter nicht zu anderen Zwecken.

VORSICHT

- Schließen Sie zunächst das Innen- und danach das Außengerät an.
- Lassen Sie die Rohre nicht aus der Hinterseite des Innengerätes herausragen.
- Achten Sie darauf, dass der Drainageschlauch nicht durchhängt.
- Isolieren Sie beide Hilfsrohre thermisch.
- Achten Sie darauf, dass sich der Drainageschlauch an der niedrigsten Seite des Bündels befindet. Wenn er sich oben befindet, kann dies dazu führen, dass die Ablaufwanne im Gerät überläuft.
- Niemals das Stromkabel mit einem anderen Kabel kreuzen oder verschlingen.
- Der Drainageschlauch muss nach unten geneigt sein, damit das Kondenswasser reibungslos herauslaufen kann.

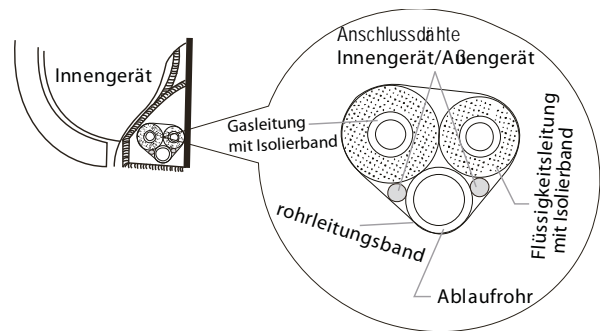

Modell 1 x 1 DC INV.	Max. Länge ohne Nachfüllen von Kältemittel (m)	Erlaubt Länge des Auspuffrohrs (m)	Max. unterschied bei (m)	Zusätzliche Menge an kältemittel zu berechnen (g/m)	Φliquid/Φgas
2600 W	5	15	10	20	Φ6,35/Φ9,52
3500 W	5	20	10	20	Φ6,35/Φ9,52
5130 W	5	25	10	20	Φ6,35/Φ12,7
6700 W	5	25	10	50	Φ6,35/Φ16

Elektrik

Anschließen des Kabels an das Innengerät

1. Das Verbindungskabel zwischen Innen- und Außengerät muss vom Typ H07RN sein.
2. Heben Sie die Wand des Innengeräts an und entfernen Sie die Schraube. Entfernen Sie nun die Fensterabdeckung.
3. Schließen Sie die Kabel entsprechend der Markierungen an die Anschlüsse an.
4. Isolieren Sie nicht benutzte Kabel mit PVC-Band und legen Sie sie so, dass sie keine elektrischen Teile berühren.

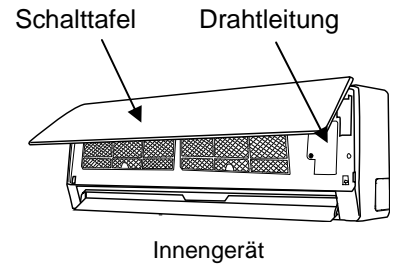

Anschließen des Kabels an das Außengerät

1. Entfernen Sie die Elektrik Abdeckung vom Außengerät.
2. Schließen Sie die Anschlusskabel entsprechend ihren jeweiligen Nummern an der Anschlussleiste des Innen- und Außengeräts an die Anschlüsse an.
3. Damit kein Wasser eindringen kann, lassen Sie das Anschlusskabel, wie in der Abbildung zur Installation des Innen und Außengerätes dargestellt, durchhängen.
4. Isolieren Sie nicht benutzte Kabel (Leitungen) mit PVC-Band und legen Sie sie so, dass sie keine elektrischen oder metallischen Teile berühren.

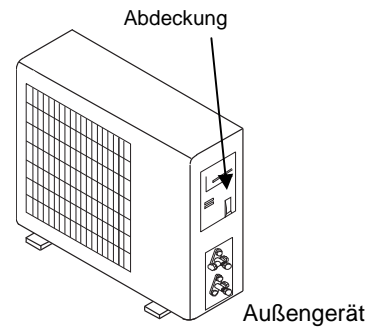

■ Spezifische Kabel

Leistung (W) 1 x 1 DC INVERTER	Speiseleitung Verbindungskabel		Kabel-Verbindung zwischen Innengerät- und Außengerät	Hauptspeiseleiter	Serienschalter (A)
	Sektion	Sektion			
2600 W	3 x 1.5 mm ²	4 x 1,00 mm ²	zu Außengerät	10 A (240V)	
3500 W	3 x 1.5 mm ²	4 x 1,00 mm ²	zu Außengerät	16 A (240V)	
5130 W	3 x 2.5 mm ²	4 x 1,00 mm ²	zu Außengerät	16 A (240V)	
6700 W	3 x 2.5 mm ²	4 x 1,00 mm ²	zu Außengerät	25 A (240V)	

■ elektrische Verdrahtung

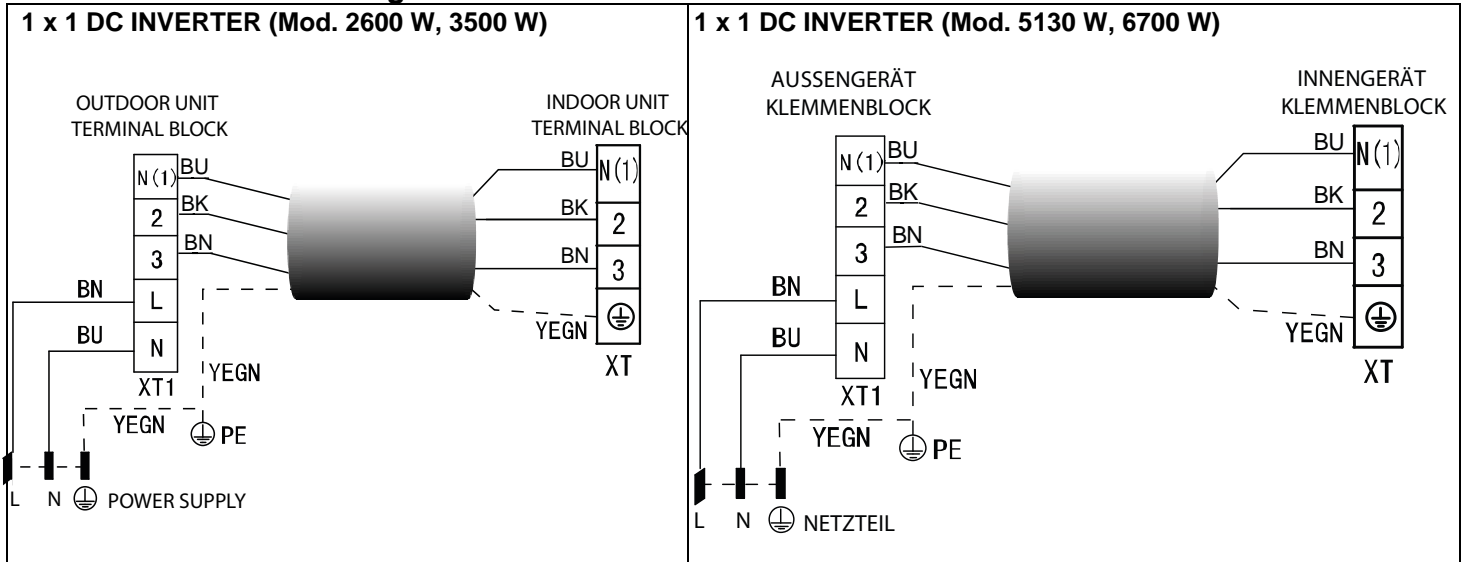

■ KÜHLROHRANSCHLUSS

1. Aufweiten

Einer der Hauptgründe für das Auslaufen von Kühlflüssigkeit sind Fehler beim Aufweiten der Rohre. Gehen Sie zum Aufweiten wie folgt vor:

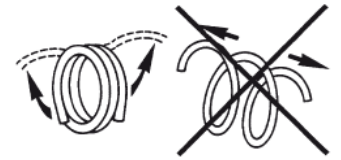

A: Zuschneide der Rohre und Kabel

1. Nutzen Sie dazu das mitgelieferte Zubehör oder selbst gekaufte Rohre.
2. Messen Sie den Abstand zwischen dem Innen- und dem Außengerät.
3. Schneiden Sie die Rohre etwas länger als den gemessenen Abstand zurecht.
4. Lassen Sie das Kabel 1,5 m länger als das Rohr.

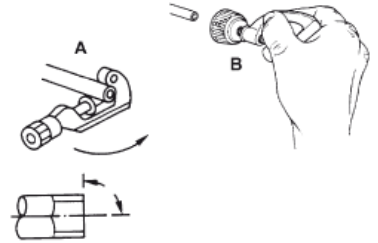

B: Entfernung der Grate

1. Entfernen Sie alle Grate an der Schnittfläche des Rohrs.
2. Halten Sie das Ende des Kupferrohrs beim Entfernen der Grate nach unten, damit keine Späne in das Rohrgelangen.

C: Einsetzen der Mutter

Entfernen Sie die Aufweitmutter am Innen- und Außengerät und bringen Sie sie nach dem Entfernen der Grate am Rohr an. (Ein Anbringen nach dem Aufweiten ist nicht mehr möglich.)

D: Aufweiten

Spannen Sie das Kupferrohr fest in eine Form mit den unten angegebenen Maßen ein.

Außendurchmesser (mm)	A (mm)	
	Max.	Min.
Φ 6,35	1,3	0,7
Φ 9,52	1,6	1
Φ 12,7	1,8	1
Φ 16	2	1

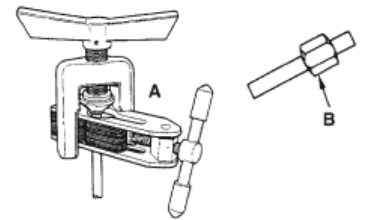

Festziehen des Anschlusses

- Richten Sie die Rohrmitte aus.
- Ziehen Sie die Aufweitmutter so gut wie möglich von Hand fest und ziehen Sie den Rest mit einem Schrauben- bzw. einem Drehmoment schlüssele fest, wie in der Abbildung dargestellt.
- Ziehen Sie die Aufweitmutter so gut wie möglich von Hand fest und ziehen Sie den Rest mit einem Schrauben- bzw. einem Drehmoment schlüssele fest, wie in der Abbildung dargestellt.

VORSICHT

- Wenn Sie zu stark anziehen, kann die Mutter je nach Installationsbedingungen brechen!

Außendurchmesser (mm)	Anzugsmoment (N.m)
Φ 6,35	15 ~ 20
Φ 9,52	31 ~ 35
Φ 12,7	50 ~ 55
Φ 16	60 ~ 65

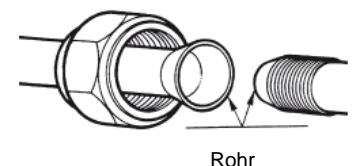

LUFTABLASSEN

Luft und Feuchtigkeit im Kühlsystem haben folgende unerwünschte Folgen:

- Druckanstieg im System
- Anstieg des Betriebsstroms
- Abfall der Kühl- bzw. Heizleistung
- Feuchtigkeit im Kühlkreislauf kann gefrieren und die feinen Rohre blockieren.
- Wasser kann Teile im Kühlsystem zum Rosten bringen.

Daher müssen das Innengerät und die Rohre zwischen Innen- und Außengerät auf undichte Stellen überprüft und werden. Nicht kondensierbare Stoffe und Feuchtigkeit sind aus dem System zu entfernen.

Entlüftung mittels Vakuumpumpe

- Vorbereitung:

Überprüfen Sie, dass alle Rohre (an der Flüssigkeits- und an der Gas Seite) zwischen dem Innen- und dem Außengerät richtig angeschlossen und alle Kabel für den Probetrieb fertig verlegt sind. Entfernen Sie die Deckel von den Absperrventilen an der Gas und an der Flüssigkeitsseite des Außengerätes. Achten Sie darauf, dass die Absperrventile an der Gas- und an der Flüssigkeitsseite des Außengerätes geschlossen sind.

- Rohrlänge und Kühlmittelmenge, für eine einwandfreie Füllung den Überhitzungswert überprüfen. Die Werte der Tabelle sind weisend.

Siehe Röhrlitungstabelle:

- Wenn Sie das Gerät an einem anderen Ort aufstellen, entlüften Sie das Gerät mit einer Vakuumpumpe.
- Achten Sie darauf, dass das nachgefüllte Kühlmittel stets flüssig ist.

Vorsicht mit dem verpackten Ventil

- Öffnen Sie den Ventilschaft so weit, bis er den Anschlag berührt. Versuchen Sie nicht, ihn weiter zu öffnen.
- Ziehen Sie die Kappe des Ventilschafts mit einem Schrauben Schlüssel o.a. fest.
- Drehmoment Ventilschaftkappe (vgl. Drehmomenttabelle auf der vorhergehenden Seite).

Einsatz der Vakuumpumpe

(Für den Einsatz des Blockventils s. die entsprechende Gebrauchsanweisung.)

1. Ziehen Sie die Aufweitmuttern A, B, C, D ganz fest und schließen Sie den Ladeschlauch des Blockventils an einen Ladeanschluss des Niederdruckventils an der Gasseite des Rohrs an.
2. Schließen Sie den Ladeschlauchanschluss an die Vakuumpumpe an.
3. Öffnen Sie den unteren Griff des Blockventils vollständig.
4. Betätigen Sie die Vakuumpumpe. Lösen Sie nach der Entleerung die Aufweitungsmutter des Ventils unten an der Gasrohrseite und überprüfen Sie, dass Luft eintritt. (Das Betriebsgeräusch der Vakuumpumpe ändert sich und der Mischungsmesser zeigt 0 anstatt Minus an.)
5. Schließen Sie nach dem Entleeren den unteren Griff des Blockventils und stoppen Sie die Vakuumpumpe. Entleeren Sie 15 Minuten oder länger und achten Sie darauf, dass der Mischungsmesser -76cmHg ($-1 \times 10^5\text{Pa}$) anzeigt.
6. Drehen Sie den Schaft des verpackten B-Ventils 6-7 Sekunden nach dem Ausströmen des Gases etwa 45° entgegen dem Uhrzeigersinn und ziehen Sie die Aufweitungsmutter wieder fest. Achten Sie darauf, dass der angezeigte Druck etwas

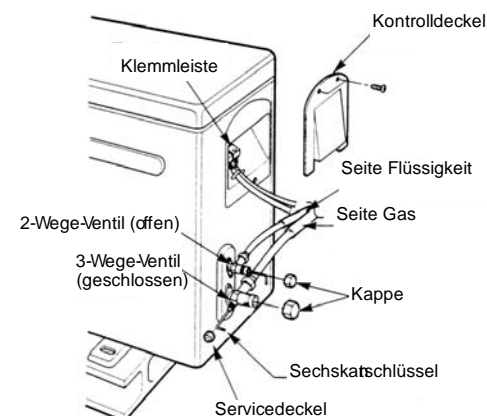
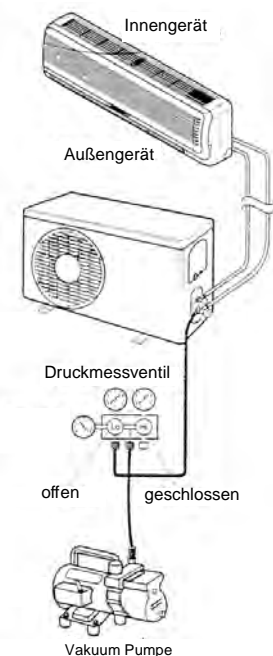
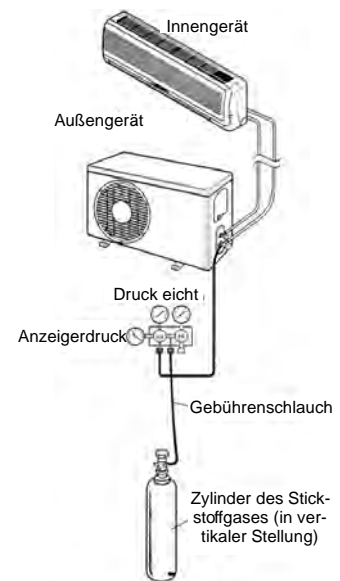

höher ist als der Luftdruck.

7. Entfernen Sie den Ladeschlauch vom Niederdruckschlauch.

8. Öffnen Sie die verpackten Ventilschäfte B und A.

9. Ziehen Sie die Kappe des verpackten Ventils gut fest.

9. BETRIEBSTEST

- Die Prüfung soll nur nach dem Ende der Installation durchgeführt werden.
- Prüfen Sie die folgenden Punkte vor der Prüfung über.
- Die Innen- und Außeneinheit sollen richtig installiert werden.
- Die Röhre und die Verkabelung sollen richtig verbunden werden.
- Führen Sie den Drucktest der Rohrleitungen durch.
- Das Drainagerohr soll richtig funktionieren.
- Die Wärmeisolierung soll richtig durchgeführt werden.
- Die Erdung soll richtig durchgeführt werden.
- Die Länge der Röhre und der Kältemittelfüllung sollen geprüft werden.
- Die Speisung soll der Speisung des Projekts entsprechen.
- Luftein- und Luftaustritten der Innen- und Außeneinheit sollen nicht blockiert sind.
- Die Gas -und Flüssigkeit Seite Ventile sollen geöffnet sind.
- Wärmen Sie die Klimaanlage durch die Spannung vor.

◆ PRÜFUNG

Stellen Sie durch die Fernbedienung (während der Kühlbetriebsart) das Klimagerät ein, und prüfen Sie die folgenden Punkte über (wie in der Benutzung Sektion dieses Handbuches spezifiziert). Wenn gibt einige Fehler es, lösen Sie ihn durch die Anweisungen der Störungen Sektion in diesem Handbuch.

1) Inneneinheit

- a) Die Zündung und die Abschaltung durch die Fernbedienung sollen richtig angesetzt werden.
- b) Die Tasten der Fernbedienung sollen wirkende sein.
- c) Die Rippen oder Ableitbleche sollen regelmäßig funktionieren.
- d) Die interne Temperatur soll richtig eingestellt werden.
- e) Die Indikatoren auf dem Empfänger sollen richtig funktionieren.
- f) Die manuelle Taste soll richtig funktionieren.
- g) Der Kondensatabfluss soll regelmäßig funktionieren.
- h) Prüfen Sie, ob seltsame Geräusche oder Vibrationen während des Betriebs gibt es.
- j) Prüfen Sie, ob die Heizungsleistung ausreichende ist.

2) Außeneinheit

- a) Prüfen Sie, ob das Vorhandensein von Lärm oder Vibrationen außerhalb der Norm ist.
- b) Prüfen Sie eventuelle Verluste von Kältemittel Gas über.



VORSICHT!

Die Schutz-Funktion der Klimaanlage verhindert die direkte Zündung der Einheit nach der Abschaltung. Nach der Eingriff des Schutzes, kann die Klimaanlage nach 3 Minuten wieder eingeschaltet werden.

* Cooper & Hunter arbeitet ständig daran, ihre Produkte zu verbessern, so dass die Informationen in diesem Handbuch ohne vorherige Ankündigung geändert werden können.

FR

MANUEL D'UTILISATEUR



Climatiseur Split Série Alpha NG Inverter



**Modèle: CH-S09FTXE-NG (WIFI)
CH-S12FTXE-NG (WIFI)
CH-S18FTXE-NG (WIFI)**



Merci d'avoir choisi notre entreprise.

Pour un bon fonctionnement de l'appareil, veuillez lire et
conserver ce manuel soigneusement.

Conçu par Cooper & Hunter International Corporation , Oregon , États-Unis

www.cooperandhunter.com



Dispositif rempli de gaz combustible R32.

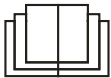

Avant d'utiliser l'appareil, lisez le mode d'emploi d'abord.



Avant d'installer l'appareil, lisez d'abord le manuel d'installation.



Avant de réparer l'appareil, lisez le mode d'emploi.

Le fluide frigorigène

- Pour réaliser la fonction de l'unité de conditionnement d'air, un réfrigérant spécial circule dans le système. Le réfrigérant utilisé est le fluorure R32, qui est spécialement nettoyé. Le réfrigérant est inflammable et inodore. En outre, cela peut entraîner une explosion sous certaines conditions. Mais l'inflammabilité du fluide frigorigène est très faible. Il ne peut être allumé que par un incendie.
- Par rapport aux réfrigérants courants, R32 est un fluide frigorigène non polluant sans nuire à l'ozone. L'influence sur l'effet de serre est également plus faible. R32 possède de très bonnes caractéristiques thermodynamiques qui permettent une efficacité énergétique très élevée. Les unités ont donc besoin d'un peu de remplissage.

ATTENTION :

N'utilisez pas les moyens d'accélérer le processus de dégivrage ou de nettoyage, autres que ceux recommandés par la fabrication. Si une réparation est nécessaire, contactez votre centre de service agréé le plus proche. Toute réparation effectuée par un personnel non qualifié peut être dangereuse. L'appareil doit être stocké dans une pièce sans utiliser de sources d'inflammation en continu. (par exemple: flammes nues, appareils à gaz ou un radiateur électrique actif). Ne pas percer ou brûler.

L'appareil doit être installé, utilisé et stocké dans une pièce avec une surface de plancher supérieure à $X \text{ m}^2$. (Veuillez vous reporter au tableau "a" dans la section "Fonctionnement de sécurité du fluide frigorigène inflammable" pour Space X.)



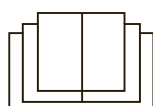

















Appareil rempli de gaz inflammable R32. Pour les réparations, respecter strictement les instructions du fabricant. Soyez conscient que les récipients ne contiennent pas d'odeur. Lire le manuel du spécialiste.



INDICE

1. INFORMATIONS IMPORTANTES..	1
2. COMPOSANTES.	2
3. AFFICHEUR .	2
4. DESCRIPTION DE LA TELECOMMANDE .	3
4.1. Description des fonctions des touches de la télécommande.	3
4.2. Description des indicateurs de l'afficheur de la télécommande.	3
4.3. Comment insérer / remplacer les piles. .	4
4.4 Comment utiliser la télécommande pour faire fonctionner l'appareil.	4
4.5 Fonctionnement manuel .	7
5. ENTRETIEN.	8
6. OPÉRATIONS ET PERFORMANCES.	9
7. PROBLÈMES ET LEURS CAUSES..	11
8. INSTALLATION .	12
9. ESSAI DE FONCTIONNEMENT .	18

1. INFORMATIONS IMPORTANTES

REGLEMENTATION:	RISQUE:	
N'effectuez aucune opération exigeant l'ouverture de l'appareil	Electrocution par contact avec des composants sous tension. Lésions sous forme de brûlures dues à la présence de composants surchauffés ou de blessures provoquées par des saillies et des bords tranchants.	
N'effectuez aucune opération exigeant la dépose de l'appareil	Electrocution par contact avec des composants sous tension. Lésions sous forme de brûlures dues au froid provoquées par le gaz s'échappant des tuyaux débranchés.	
N'utilisez pas la fiche du câble d'alimentation électrique pour brancher ou arrêter l'appareil	Electrocution provoquée par le mauvais état du câble, de la fiche ou de la prise.	
N'abîmez pas le câble d'alimentation électrique	Electrocution provoquée par des fils sous tension dénudés.	
Ne posez jamais d'objets sur l'appareil	Lésions provoquées par la chute de l'objet par suite de vibrations	
Ne montez pas sur l'appareil	Lésions provoquées par la chute de l'appareil.	
Ne grimpez pas sur des chaises, des tabourets, des échelles ou des supports instables pour nettoyer l'appareil.	Lésions provoquées par chute d'une hauteur élevée ou par coupure (échelle pliante)	
N'effectuez aucune opération de nettoyage de l'appareil sans avoir auparavant éteint l'appareil, débranché la fiche ou désactivé l'interrupteur dédié.	Electrocution par contact avec des composants sous tension.	
Ne permettez pas à des enfants ou à des personnes inexpérimentées d'utiliser l'appareil.	Endommagement de l'appareil dû à un usage impropre.	
Ne dirigez pas le flux de l'air vers des plans découverts ou des poêles à gaz.	Explosions, incendies ou intoxications à cause du gaz s'échappant des injecteurs qui alimentent les flammes éteintes par le flux d'air.	
Ne glissez pas les doigts dans les bouches de sortie de l'air et dans les grilles d'aspiration de l'air.	Electrocution par contact avec des composants sous tension. Lésions provoquées par des coupures.	
Ne buvez pas l'eau condensée.	Lésions dues à intoxication.	
Si vous sentez une odeur de brûlé ou si vous voyez de la fumée s'échapper par l'appareil, coupez l'alimentation électrique, ouvrez les fenêtres et appelez un technicien.	Lésions dues à des brûlures ou à inhalation de fumée.	
N'effectuez aucune opération exigeant la dépose de l'appareil.	Inondations dues à l'eau s'échappant des tuyaux débranchés.	
Ne posez jamais d'objets sur l'appareil.	Endommagement de l'appareil ou des objets placés en dessous par la chute de l'appareil détaché de ses supports.	
N'utilisez pas d'insecticides, de solvants ou de produits de nettoyage agressifs pour l'entretien de l'appareil.	Endommagement des parties peintes ou en plastique.	
N'utilisez pas l'appareil pour des usages autres qu'un usage domestique habituel.	Endommagement de l'appareil du fait d'une surcharge de fonctionnement. Endommagement des objets indûment traités.	
Ne permettez pas à des enfants ou à des personnes inexpérimentées d'utiliser l'appareil.	Endommagement de l'appareil dû à un usage impropre.	
Ne dirigez pas le flux de l'air vers des objets de valeur, des plantes ou des animaux.	Endommagement ou dépérissement à cause de l'excès de froid/chaleur, humidité, ventilation.	
N'utilisez pas le climatiseur trop longtemps dans des conditions d'humidité dépassant 80%.	Endommagement d'objets par suintement excessif de l'appareil.	

2. COMPOSANTES

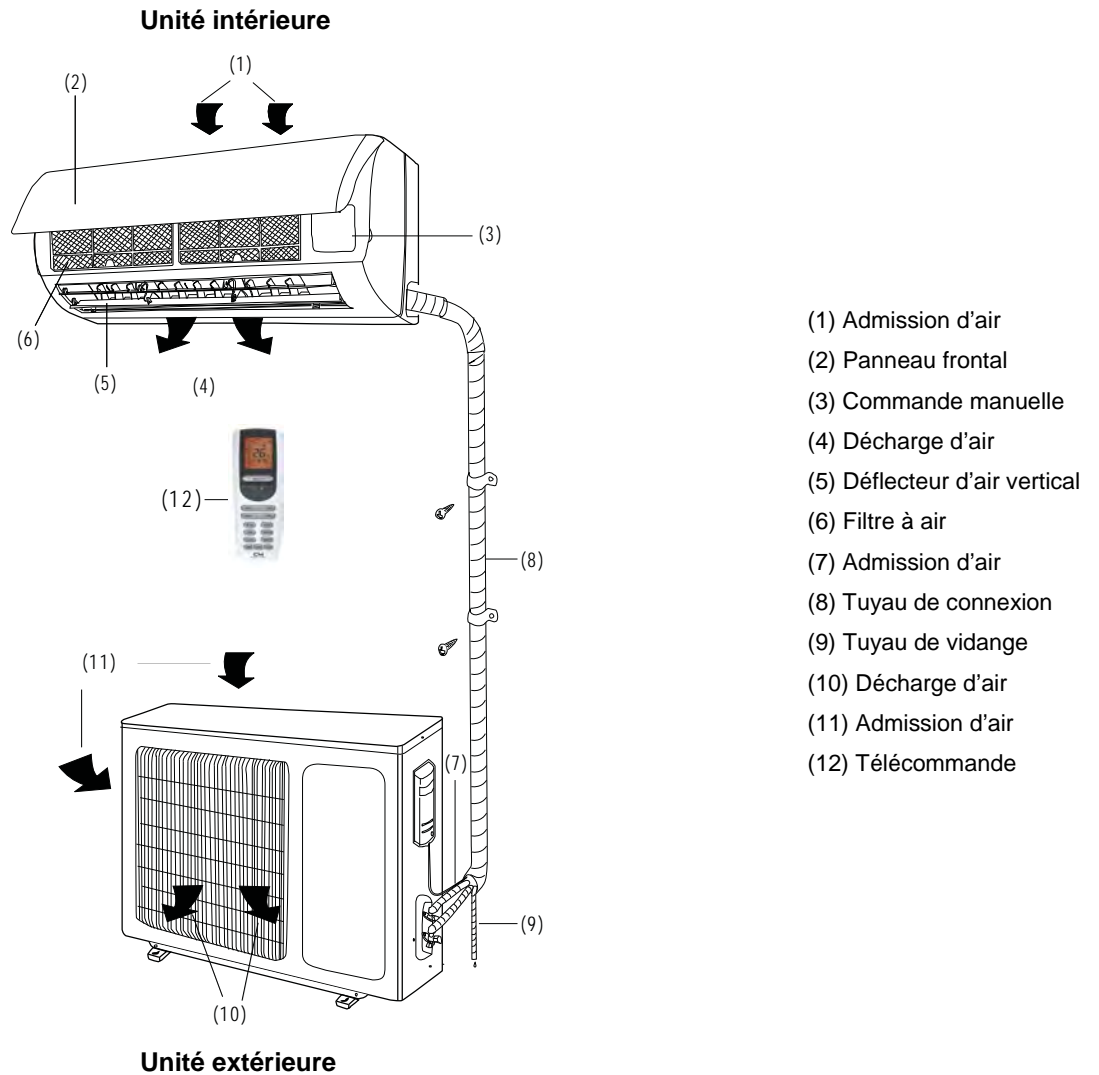

3. AFFICHEUR

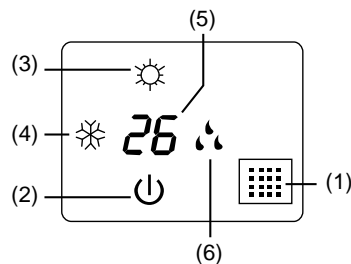

(1) LED récepteur de signal

(2) Indicateur opération

Cet indicateur clignote après la mise en marche de l'appareil et s'allume définitivement lors du fonctionnement.

(3) Indicateur de chauffage

Cet indicateur s'allume lors du fonctionnement du climatiseur en mode chauffage.

(4) Indicateur de refroidissement

Cet indicateur s'allume lors du fonctionnement de l'appareil en mode refroidissement.

(5) Indicateur température réglage









Indique les paramètres de température de lors du fonctionnement de l'appareil.

(6) Indicateur de déshumidification









Cet indicateur s'allume lors du fonctionnement de l'appareil. en mode de déshumidification.

4. DESCRIPTION DE LA TELECOMMANDE

4.1. Description des fonctions des touches de la télécommande







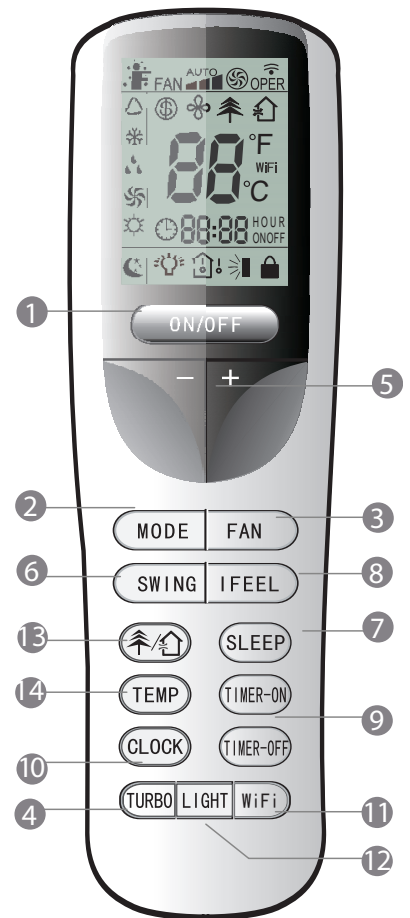







- ① La touche  marche / arrêt permet de démarrer ou éteindre le climatiseur.
- ② La touche **MODE** permet de sélectionner le mode de fonctionnement: auto () , refroidissement () , déshumidification () , ventilation () , chauffage () .
- ③ La touche **FAN** permet de sélectionner la vitesse de ventilation: Auto, Basse () , Moyenne () , Haute ()



- ④ La touche **TURBO** active/désactive le mode de refroidissement et chauffage rapide.
- ⑤ Les touches de réglage  /  permettent d'ajuster la température ambiante et le minuteur: les touches " " et " " servent pour augmenter et diminuer les valeurs des paramètres température et temps.
- ⑥ La touche  pour activer/désactiver le mouvement automatique des ailettes d'air vers le haut et le bas.
- ⑦ La touche **SLEEP**, utilisée pour ajuster/annuler le mode **SLEEP**, indépendamment du mode de fonctionnement actuel du climatiseur.
- ⑧ La touche **IFEEL** active/désactive la fonction **IFEEL**.
- ⑨ Les touches **TIMER ON/TIMER OFF** permettent d'ajuster l'heure de marche/arrêt automatique.
- ⑩ La touche **CLOCK** permet d'ajuster l'heure actuelle.
- ⑪ La touche **Wi-Fi**, appuyez sur pour allumer ou éteindre la fonction Wi-Fi.
- ⑫ La touche **LIGHT** pour illuminer ou éteindre l'afficheur du climatiseur.
- ⑬ La touche  /  permet d'ajuster la fonction de purification/circulation de l'air (la fonction  n'est pas disponible).
- ⑭ La touche **TEMP** permet de visualiser sur l'afficheur du climatiseur la température du point de consigne ou ambiante.



4.2. Description des indicateurs de l'afficheur de la télécommande

-  : Indicateur mode **AUTO**.
-  : Indicateur mode **REFROIDISSEMENT**.
-  : Indicateur mode de **DESHUMIDIFICATION**.
-  : Indicateur mode de **VENTILATION**.
-  : Indicateur mode de **CHAUFFAGE**.
-  : Indicateur mode **SLEEP**.
-  : Indicateur **HORLOGE**.
-  : Indicateur **TIMER ON-OFF**.
-  : Indicateur **TEMPERATURE**.
-  : Indicateur **FAN**.
-  : Indicateur de **PURIFICATION DE L'AIR**.
-  : Indicateur de la fonction de chauffage à 8°C.
-  : Indicateur de **CIRCULATION DE L'AIR** (non disponible).
-  : Indicateur mode **LIGHT**.

WiFi: **WiFi Fonction**

AFFICHEUR

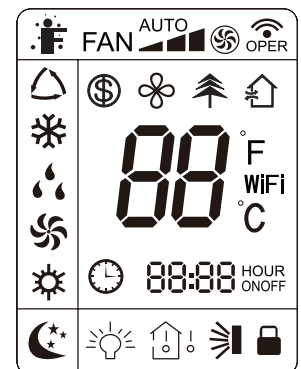



: Indicateur **LOCK**.

: Indicateur **OSCILLATION AILETTES D'AIR** verticales.

: Indicateur mode **TURBO**.

: LED de la confirmation de transmission de signal.

: Indicateur mode **IFEEL**.

FAN : Indicateur vitesse du ventilateur.

: Indicateur de la visualisation de température.

4.3. Comment insérer / remplacer les piles

Utiliser deux piles neuves alcalines 1,5 V de type AAA.

(1) Enlever le couvercle du siège des piles en le poussant vers le bas.

(2) et (3) Enlever les piles usées de la télécommande et insérer des nouvelles piles alcalines AAA en respectant la polarité et fermer le couvercle du siège.

(4) Positionner le couvercle dans sa place en le poussant vers l'avant.

NOTES

- ◆ Ne jamais mettre ensemble des piles neuves et vieilles ou des piles de types différentes. Ceci peut causer un mal fonctionnement de l'unité.
- ◆ Si la télécommande ne va pas utiliser pour longtemps, il faut enlever les piles pour éviter des endommagements causés par d'éventuelles pertes.
- ◆ Les piles doivent être remplacées lorsque l'unité intérieure ne reçoit aucun signal sonneur "bip" ou bien si l'indicateur de transmission sur la télécommande ne s'allume pas.
- ◆ Placer la télécommande dans un endroit assurant la transmission correcte du signal.

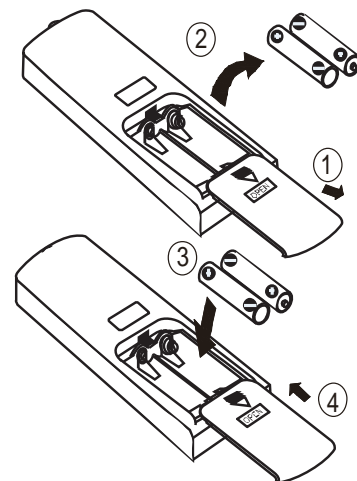

4.4 Comment utiliser la télécommande pour faire fonctionner l'appareil

● MARCHE ARRÊT DE L'UNITÉ

Appuyer sur la touche  pour démarrer ou arrêter l'unité.

● REGLAGE DU MODE DE FONCTIONNEMENT

En appuyant plusieurs fois sur la touche Mode pour changer le mode de fonctionnement de l'appareil. Sur l'afficheur se visualise l'indicateur du mode de fonctionnement sélectionné comme suit:

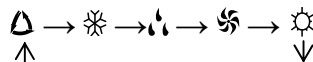

 : fonctionnement complètement automatique

 : fonctionnement de refroidissement

 : fonctionnement de déshumidification

 : fonctionnement de seul ventilation

 : fonctionnement de chauffage

Avec le choix du mode automatique **AUTO**, l'unité peut opérer en **REFROIDISSEMENT** ou en **CHAUFFAGE** en fonction de la différence de température présente entre la température ambiante et la température du point de consigne sélectionnée à l'aide de la télécommande.

Lorsqu'on sélectionne le mode de refroidissement, l'unité fonctionne avec une valeur libre de réglage de la température de consigne, en baissant la température de l'air ambiant.

Lorsqu'on sélectionne le mode de déshumidification, l'unité fonctionne, avec une valeur de réglage libre de la température, en baissant progressivement la température et l'humidité dans l'air ambiant. Avec le mode de déshumidification la touche **FAN** n'est pas utilisable.

Lorsqu'on sélectionne le mode de chauffage, l'unité fonctionne avec une valeur de réglage de la température libre, en augmentant la température dans l'air ambiant. Lorsqu'on sélectionne le mode de ventilation **FAN**, l'unité fonctionne sans valeur de réglage pour la température de consigne, en ventilant seulement l'air ambiant.



IMPORTANT!

- ◆ Le ventilateur s'arrête une fois atteinte la valeur de température du point de consigne pour ensuite se réactiver automatiquement à la vitesse minimale pour éviter le phénomène de stratification de l'air en proximité de l'appareil.
- ◆ En sélectionnant le mode **REFROIDISSEMENT**, **DESHUMIDIFICATION**, le ventilateur pourrait ne pas démarrer tout de suite car est présente la fonction **ANTI-CHAUFFAGE**. En sélectionnant le mode **CHAUFFAGE**, le ventilateur pourrait ne pas démarrer tout de suite car est présente la fonction **ANTIREFROIDISSEMENT**.



● REGLAGE DES AILETTES

Pour obtenir une distribution optimale de l'air, ajuster la position des ailettes de l'air motorisées en faisant attention que le flux d'air ne soit pas dirigé vers les personnes. Pour activer la fonction d'oscillation des ailettes, il faut:

1) Oscillation ailettes d'air verticales

Appuyer sur la touche  pour sélectionner l'angle d'oscillation des ailettes, comme indiquée en bas:



Note: Cette télécommande est universelle. Si la commande  n'est pas reçue par l'appareil au moment de sa transmission de la télécommande, le climatiseur déclenche l'oscillation des ailettes comme suit: 

L'icône suivante  indique que les ailettes oscillent comme suit: 

2) Oscillation ailettes d'air horizontales



Appuyer sur la touche  pour sélectionner l'angle d'oscillation des ailettes vers la gauche e la droite, comme indiquée en bas:

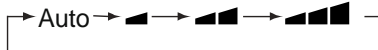

● REGLAGE DE LA VENTILATION

Chaque fois où la touche "FAN" vient d'être appuyée, la vitesse de ventilation se change dans la séquence suivante:











Vitesse Auto, Vitesse Basse () , Vitesse Moyenne () , Vitesse Haute ()

● REGLAGE DE LA FONCTION IFEEL

Appuyez sur la touche **IFEEL** pour activer sa fonctionnalité. Dans ce cas, l'appareil ajuste automatiquement la température ambiante en fonction de la température détectée par le capteur situé dans la télécommande.

Appuyez sur la même touche pour annuler cette fonction **IFEEL**.

● FONCTION DE PURIFICATION / CIRCULATION DE L'AIR (la fonction n'est pas disponible)

Cette touche   est utilisée pour activer /désactiver le mode de purification / circulation de l'air au moment d'opération du climatiseur. En appuyant une seule fois la touche   la fonction de circulation de l'air s'active et l'afficheur montre l'indicateur "". En appuyant pour la deuxième fois la même touche, les fonctions de purification e de circulation de l'air s'activent au même temps et l'afficheur visualise les indicateurs "" et "". En appuyant sur la même touche pour la troisième fois, les fonctions précédentes vont se désactiver. En appuyant sur la même touche pour la quatrième fois, la fonction de purification de l'air s'active et l'afficheur montre le symbole "". Pour tourner au fonctionnement normal du climatiseur, appuyer de nouveau sur la même touche.

● MODE SLEEP

Le mode "SLEEP" peut être ajusté durant le fonctionnement de chauffage ou de refroidissement.

Cette fonction est utile pour une ambiante plus confortable quand vous allez dormir.

En mode **SLEEP**:

- Le ventilateur s'ajuste automatiquement sur la basse vitesse.
- La température désirée augmente en mode de refroidissement ou diminue en mode chauffage avec 1°C à intervalles prédéfinis. À partir de 2°C de variation, la machine maintient la température jusqu'à la huitième heure de fonctionnement en mode "SLEEP" puis s'éteint automatiquement.

● FONCTION TEMP

La touche **TEMP** permet de visualiser sur l'afficheur de l'unité la température du point de consigne, ambiante intérieure et ambiante extérieure.

Note: La température ambiante externe se visualise sur l'afficheur seulement pour quelques modèles.

● FONCTION QUIET (non disponible)

Pour activer le mode **Auto QUIET**, il suffit d'appuyer sur la touche correspondante, (l'afficheur visualise le mot "**Auto**") et pour le mode **QUIET** (l'afficheur visualise le symbole "🔇") au moment de la désactivation de la fonction **QUIET**, l'affichage de l'icône 🔇 disparu. Au moment du démarrage du climatiseur, le réglage par défaut de l'usine est la fonction **QUIET OFF**.

Note: La fonction **QUIET** est désactivée durant le fonctionnement en mode de ventilation ou déshumidification.

La vitesse du ventilateur ne peut être changée quand la fonction **QUIET** est active.

● REGLAGE DE L'HORLOGE

Appuyer sur la touche **CLOCK** pour ajuster l'horloge, utiliser les touches de réglage "**▲**" et "**▼**" pour ajuster l'heure actuelle.

- En appuyant une seule fois sur la touche "**▲**" / "**▼**", l'heure augmente/diminue avec 1 minute.

- En appuyant sur la touche "**▲**" / "**▼**" pour presque 2 sec, l'heure augmente /diminue avec 10 minutes.

● REGLAGE DE LA MINUTERIE (TIMER)

Utiliser les touches **TIMER ON / TIMER OFF** pour ajuster la programmation horaire et donc le démarrage et l'arrêt du climatiseur.

- Comment ajuster la minuterie le **TIMER ON**

Appuyer sur la touche **TIMER ON** pour ajuster la programmation horaire de la mise en marche du climatiseur.

1) Appuyer la touche **TIMER ON**, l'indicateur ⌚ disparaît de l'affichage et l'écriture "**ON**" clignotera sur l'afficheur, après, utiliser les touches "**▲**" et "**▼**" pour ajuster l'heure désirée du démarrage programmé du climatiseur:

- Appuyer sur la touche "**▲**" ou "**▼**" une fois pour augmenter ou diminuer l'heure avec 1 minute.

- Appuyer sur la touche "**▲**" ou "**▼**" pour 2 secondes pour augmenter ou diminuer l'heure avec 10 minutes.

Note: Si vous n'ajustez pas l'heure entre 10 seconds après avoir appuyé sur la touche **TIMER ON**, la télécommande quittera automatiquement le mode **TIMER ON**.

2) Quand l'heure désirée est visualisée sur l'afficheur LCD, appuyer sur la touche **TIMER ON** pour la confirmation. Un "**son**" peut-être émis, l'écriture "**ON**" s'arrête de clignoter et l'indicateur **TIMER** sur l'unité interne s'illumine.

3) Après la visualisation du réglage **TIMER**, l'heure actuelle se visualisera sur l'afficheur de la télécommande.

- Comment annuler la minuterie (**TIMER ON**)

Appuyer de nouveau sur la touche **TIMER ON**, un "**son**" vient d'être émis et après l'indicateur disparu, et le mode **TIMER ON**, s'annulera.

Note: La procédure est analogue pour ajuster le programme **TIMER OFF**, pour l'arrêt automatique du climatiseur à l'heure programmée.

● MODE TURBO

- Le mode **TURBO** est utilisé pour démarrer ou arrêter le refroidissement et le chauffage rapide à vitesse maximale du ventilateur.

- Dans le mode **TURBO**, il est possible d'ajuster la direction du flux d'air et la minuterie. Si vous désirez quitter le mode **TURBO**, il suffit d'appuyer une touche quelconque entre: **TURBO**, **MODE**, **FAN** ou , l'afficheur retourne au mode original.

● FONCTION LIGHT

Lorsqu'on appuie sur la touche **LIGHT**, l'afficheur s'allume et l'indicateur 💡 vient d'être visualisé. En appuyant de nouveau sur la même touche le précédent indicateur disparaît et l'afficheur s'éteint.

● FONCTION WIFI

Appuyez sur le bouton "WIFI" pour allumer ou éteindre la fonction WIFI. Lorsque la fonction WIFI est activée, l'icône "WiFi" s'affiche sur la télécommande; Appuyez longuement sur le bouton "WIFI" simultanément pour 10s, la télécommande enverra le code de réinitialisation WIFI et la fonction WIFI sera activée. La fonction WIFI est par défaut ON après l'activation de la télécommande.

Cette fonction n'est disponible que dans les certaines modèles.

● FONCTION

En appuyant simultanément sur les touches "▲" et "▼", la télécommande bloquera le dernier réglage de fonctionnement programmé. Toutes les touches seront désactivées, comprenant aussi la touche . En appuyant de nouveau sur les touches "▲" et "▼", les fonctions des touches seront activées.

● COMMUTATION ENTRE °C / °F

En appuyant simultanément la combinaison des touches "MODE" et "▼" quand le climatiseur est éteint, il sera possible de choisir de visualiser la température en °C ou °F.

● FONCTION "ÉPARGNE ÉNERGÉTIQUE"

Appuyer simultanément la combinaison des deux touches "TEMP" et "CLOCK" durant le fonctionnement en mode de refroidissement pour activer la fonction d'épargne d'énergie et l'afficheur de la télécommande montre l'écriture "SE". En appuyant de nouveau la combinaison des deux touches pour annuler la dernière fonction.

● FONCTION DE CHAUFFAGE À 8°C

En appuyant simultanément la combinaison des deux touches "TEMP" ▲ "CLOCK" durant le fonctionnement de l'unité chauffage, le mode de chauffage à 8°C (46°F) s'activera et l'afficheur de la télécommande visualise l'icône . Pour annuler cette dernière fonction, il suffit d'appuyer de nouveau la combinaison des deux précédentes touches "TEMP" ▲ "CLOCK".

4.5. Fonctionnement manuel

Il est possible de faire fonctionner l'appareil manuellement de façon temporaire si vous ne trouvez pas la télécommande ou si les piles sont expirées.

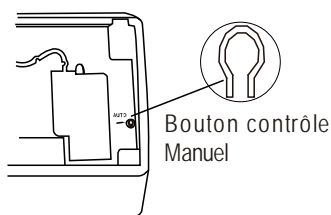

Ouvrez le panneau et soulevez-le jusqu'à un angle où il fera click pour le fixer.

2. Si vous appuyez une fois sur la touche de commande manuelle, le mode de fonctionnement forcé AUTO se met en marche.

3. Refermer fermement le panneau sur sa position d'origine.

ATTENTION:

- Si vous appuyez sur la touche de contrôle manuelle, la séquence de mise en marche est la suivante: (CHAUFFAGE, REFROIDISSEMENT et VENTILATION) selon la température ambiante.

- Appuyer sur le même bouton pour éteindre l'appareil.

5. ENTRETIEN

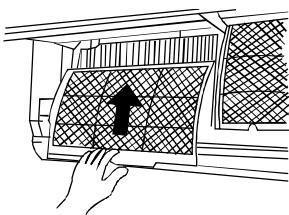
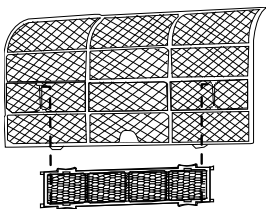
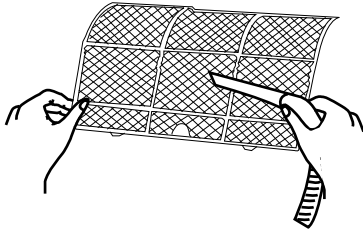
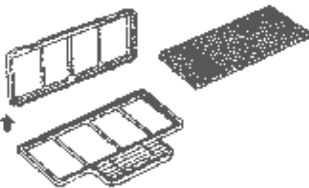
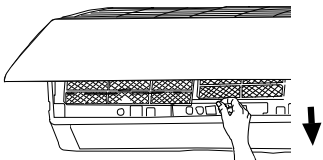
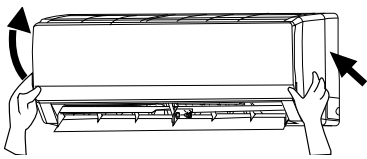
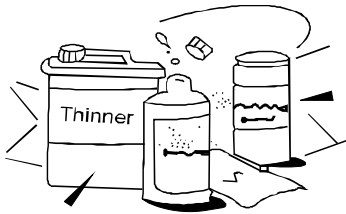
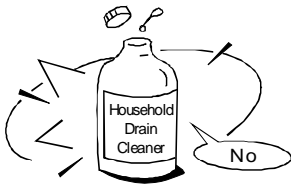

ATTENTION

Il est nécessaire d'éteindre le climatiseur et de le débrancher avant le nettoyage.

Nettoyage de l'unité intérieure et du télécommande.

PRÉCAUTIONS

- Utilisez un chiffon sec pour nettoyer l'unité intérieure et la télécommande.
- Un chiffon humidifié à l'eau froide peut éventuellement être utilisé pour nettoyer l'extérieur de l'unité si elle est très sale.
- Le panneau frontal de l'unité intérieure peut être démonté et lavé à l'eau. Essuyer-le ensuite avec chiffon sec.
- N'utilisez pas de chiffon traité chimiquement pour nettoyer l'unité.
- N'utilisez ni benzène, solvant, poudre à polir ou dissolvant similaire pour le nettoyage. Cela pourrait craqueler ou déformer la surface en plastique.

Nettoyage du filtre à air

Un filtre à air bouché réduit l'efficacité de cette unité.

Veillez nettoyer les filtres toutes les deux semaines.

1. Ouvrez le panneau de l'unité intérieure et soulevez-le jusqu'à un angle où il fera click pour le fixer.
2. Agrippez le filtre par sa poignée et soulevez-le légèrement pour le dégager de son support, retirez-le ensuite.
3. Enlevez le FILTRE À AIR de l'unité intérieure.

- Nettoyez le filtre chaque deux semaines.
- Nettoyez le filtre à air avec un aspirateur ou avec de l'eau, puis laissez-le sécher dans un endroit frais.

4. Retirez le filtre électrostatique de son support, tel qu'indiqué sur la figure de gauche (n'est pas applicable aux unités sans filtre électrostatique).

Ne touchez pas le filtre électrostatique pendant 10 minutes après avoir ouvert la grille d'admission, cela pourrait causer une décharge électrique.

- Nettoyez le filtre électrostatique avec un détergent neutre ou à l'eau et le laisser sécher au soleil pendant deux heures.
- Avant de réinstaller le filtre électrostatique, vérifiez que sa couronne et son support sont en bon état.

5. Posez le filtre rafraîchisseur à nouveau à sa place.

6. Insérez la partie supérieure du filtre à air dans l'unité en faisant attention à ce que les arêtes gauches et droites soient correctement alignées, et positionnez le filtre.

Entretien

Si l'unité ne va pas être mise en marche pendant un certain temps, veuillez prendre les précautions suivantes:

- (1) Faire fonctionner le ventilateur pendant une demi-journée pour bien sécher l'intérieure de l'unité.
- (2) Éteignez le climatiseur et débranchez-le. Enlevez les piles de la télécommande.
- (3) L'unité extérieure nécessite un entretien et un nettoyage régulier. N'essayez pas de le faire vous-même. Contactez votre distributeur ou service d'entretien.

Vérifications avant la mise en marche.

- Vérifiez que le câblage n'est pas endommagé ou déconnecté.
- Vérifiez que le filtre à air est bien en place.
- Vérifiez si la décharge et l'admission d'air sont bloquées après une longue période d'inutilisation.

PRECAUTIONS

- Ne touchez pas les parties métalliques de l'appareil lors du retrait du filtre. La manipulation d'arêtes de métal agressives peut causer des blessures.
- Ne laver pas l'intérieur du climatiseur avec l'eau. L'exposition à l'eau peut détruire les isolants et provoquer une décharge électrique.
- Coupez l'alimentation électrique via le disjoncteur et le cordon d'alimentation lors du nettoyage de l'appareil.

6. OPÉRATIONS ET PERFORMANCES

Les circonstances suivantes peuvent se produire pendant le fonctionnement normal.

1. Protection du climatiseur

- Le compresseur met 3 minutes pour redémarrer après un arrêt.

Protection contre l'air froid (seulement sur les modèles réversibles)

- L'unité est conçue pour ne pas décharger d'air froid en mode chauffage quand l'échangeur de chaleur intérieur est dans une des trois situations suivantes et que la température de thermostat n'a pas été atteinte:

A) Au tout début de la mise en marche.

B) Pendant le dégivrage

C) Si la température de chauffage est basse.

- Pendant le dégivrage, les ventilateurs intérieur et extérieur s'arrêtent (seulement sur les modèles réversibles). Dégivrage (seulement sur les modèles réversibles)
- Du givre peut se former sur l'unité extérieure pendant le cycle de chauffe quand la température extérieure descend et que l'humidité augmente, réduisant les performances de chauffage de l'appareil.
- Dans ces conditions de fonctionnement, le climatiseur arrêtera de chauffer et commencera un cycle automatique de dégivrage.
- La durée de ce cycle varie entre 4 et 10 min, en fonction de la température extérieure et de la quantité de givre qui s'est formé sur l'unité extérieure.

2. L'unité intérieure émet une buée blanche

- Une buée blanche peut se former à cause d'une grande différence de température entre l'air admis et l'air déchargé en mode COOL (refroidissement) dans un environnement intérieur relativement humide.
- Une buée blanche due à l'humidité peut se produire après un cycle de dégivrage quand le climatiseur redémarre en mode HEAT (chauffage).

3. Bruit faible du climatiseur

- Vous pouvez entendre un léger sifflement quand le compresseur est en marche ou vient de s'arrêter. Ce son est produit par le flux ou l'arrêt de frigorigène.
- Vous pouvez également entendre un léger grincement quand le compresseur est en marche ou vient de s'arrêter. Ce grincement est causé par la dilatation due à la chaleur et la contraction due au froid des pièces en plastique de l'unité quand la température varie.
- Quand les déflecteurs se remettent à leur position initiale au moment de l'allumage, un léger bruit se produit.

4. L'unité intérieure émet de la poussière

Ceci est normal après une longue période d'inutilisation du climatiseur, ou après sa première mise en marche.

5. L'unité intérieure émet une odeur particulière

Cette odeur est due au passage d'odeurs de matériaux de construction, de mobilier ou de fumée au travers de l'unité intérieure.

6. Le climatiseur se met en mode FAN ONLY (ventilation seule) depuis les modes COOL (refroidissement) ou HEAT (chauffage) (seulement sur les modèles réversibles)

Quand la température intérieure atteint la température du thermostat, le compresseur s'arrête automatiquement, et le climatiseur fonctionne en mode ventilation. Si la température intérieure augmente en mode froid, ou qu'elle descend en mode chauffe, par rapport au thermostat, alors le compresseur se remet en marche (seulement sur les modèles réversibles).

7. De l'eau peut apparaître sur la surface de l'unité intérieure en mode froid si l'humidité relative est importante (supérieure à 80%).

Réglez le déflecteur horizontal au maximum de la décharge et sélectionnez HIGH pour la vitesse de ventilation.

8. Mode chauffage (seulement sur les modèles réversibles)

En mode chauffage, le climatiseur conduit de l'air chaud depuis l'unité extérieure et le libère vers l'unité intérieure. Quand la température extérieure descend, la chaleur de l'air admis par le climatiseur descend également. En même temps, la charge calorifique du climatiseur augmente à cause de la grande différence entre les températures extérieure et intérieure. Si vous ne parvenez pas à atteindre une température confortable avec votre climatiseur, nous vous conseillons d'utiliser un dispositif de chauffage supplémentaire.

9. Fonction de redémarrage automatique

Une coupure de courant pendant le fonctionnement éteindra le climatiseur.

Sur les modèles sans dispositif de redémarrage automatique, quand le courant est rétabli, l'indicateur de FONCTIONNEMENT de l'unité intérieure commence à clignoter. Pour remettre l'appareil en marche, appuyez sur la touche  de la télécommande.

Sur les modèles munis d'un dispositif de redémarrage automatique, quand le courant est rétabli, l'appareil se remet en marche automatiquement avec les paramètres de réglage établis auparavant.

10. Les éclairs ou l'utilisation d'un téléphone portable à proximité de l'appareil peut provoquer son dysfonctionnement

Débranchez puis rebranchez alors l'appareil. Pour le remettre en marche, appuyez sur la touche  de la télécommande.

11. Plage de température de travail.

	Côté intérieur DB/WB(°C)	Côté extérieur DB/WB(°C)
Refroidissement maximal	32/23	43/26
Chauffage maximum	27/-	24/18

AVIS:

- La plage de température de fonctionnement (température extérieure) pour le refroidissement est de -24~ 48; pour le chauffage est -15~ 24 .

7. PROBLÈMES ET LEURS CAUSES

En cas de mal fonctionnement, mettez immédiatement l'appareil hors tension. Coupez l'alimentation électrique et contactez le service clientèle le plus proche.

Problème	L'indicateur de fonctionnement, ou tout autre indicateur, se met à clignoter rapidement (5Hz) et malgré le débranchement et la connexion de l'appareil, il continue à clignoter.
	Les fusibles ou le disjoncteur sautent souvent.
	L'eau ou autre corps étrange pénètre dans le climatiseur.
	La télécommande ne fonctionne pas ou son fonctionnement est anormal.
	Autre situation anormale

Symptôme	Cause	Qu'est-ce qu'il faut faire?
L'appareil ne démarre pas	Qu'est-ce qu'il faut faire?	Attendre le rétablissement du courant
	L'appareil est peut-être débranché	Vérifier que la prise est correctement branchée
	Le fusible peut-être sauté	Remplacer le fusible
	Les piles de la télécommande sont peut-être expirées	Remplacer les piles
	La programmation est incorrecte	Attendre ou annuler la programmation
Mauvaise performances de refroidissement ou de chauffage tandis que l'air est déchargé	Température non appropriée du thermostat	Régler correctement la température
	Le filtre à air est bouché	Nettoyer le filtre à air
	Des portes ou/et des fenêtres sont ouvertes	Fermez les portes ou/et les fenêtres
	Les orifices d'admission ou de décharge des unités sont bloqués	Enlever ce qui obstrue les orifices avant de redémarrer l'appareil
	Les 3 minutes de protection du compresseur sont activées.	Attendre
<ul style="list-style-type: none"> • Si les problèmes subsistent, veuillez contacter un distributeur local ou le service de réparation le plus proche. • Assurez-vous d'en leur communiquer les indications précises concernant le type de panne et le modèle de l'appareil. 		

Remarque: N'essayez pas de réparer le climatiseur vous-même. Consultez toujours un service de réparation agréé.

8. INSTALLATION

Unité intérieure

- N'exposez pas l'unité intérieure à une source de chaleur ou de vapeur.
- Choisissez un emplacement libre d'obstacles devant et autour de l'unité.
- Assurez-vous que les condensats peuvent être facilement évacués.
- Choisissez un emplacement libre d'obstacles devant et autour de l'unité.
- Assurez-vous que les condensats peuvent être facilement évacués.
- N'installez pas cet appareil près d'une issue.
- Assurez-vous de laisser un espace de plus de 12 cm à gauche et à droite de l'appareil.
- Utilisez un détecteur de métaux pour localiser les montants de cloisons et ne pas abîmer les murs pour rien.
- Le tuyau doit mesurer au moins 3 mètres pour minimiser les vibrations et le bruit excessif.
- L'unité intérieure doit être installée sur le mur à une hauteur d'au moins 2,3 mètres du sol.
- L'unité intérieure doit être installée à au moins 15 cm du plafond.

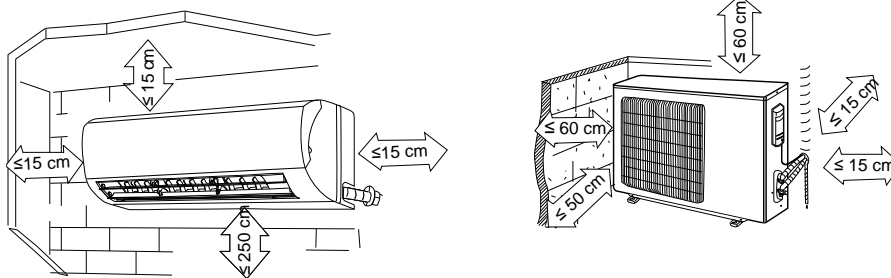

- Toute modification de la longueur du tuyau devra faire l'objet d'un réglage de la charge frigorigène.

Unité extérieure

- Si vous décidez de poser une bâche sur l'unité extérieure pour la protéger des rayons solaires ou de la pluie, assurez-vous que celle-ci ne restreint pas le rayonnement de chaleur du condensateur.
- Assurez-vous de laisser un espace de plus de 30cm à gauche et à l'arrière de l'unité. Un espace de plus de 200 cm doit être laissé devant l'unité, et de plus de 60 cm cote connexion (cote droit).
- Ne pas placer d'animaux ou de plantes dans le courant d'admission et de décharge d'air.
- Tenez compte du poids du climatiseur et choisissez un emplacement où le bruit et la vibration ne sont pas un problème.
- Choisissez un endroit où le courant d'air chaud et le bruit du climatiseur ne dérangeront pas les voisins.
- Installez l'unité extérieure sur une base rigide afin d'éviter d'accroître le niveau de bruit et les vibrations.
- Déterminez une direction pour la décharge d'air où cette dernière ne sera pas bloquée.
- Dans le cas où le lieu d'installation serait exposé à des vents forts, tel que le bord de la mer, assurez-vous que le ventilateur fonctionne correctement en plaçant la direction de la longueur de l'unité contre le mur ou en utilisant des volets protecteurs.
- Notamment dans des zones exposées au vent, installez l'unité de façon à éviter l'admission de vent.
- Si l'appareil doit être suspendu, le support d'installation doit respecter les spécifications techniques du schéma correspondant. Le mur où l'unité doit être installée doit être en brique pleine, en béton ou densité similaire. Si cela n'est pas le cas, il faut renforcer et amortir les supports. Les connexions entre le support et le mur et le support et le climatiseur doivent être fermes, stables et fiables.

Assurez-vous qu'il n'y a pas d'obstacle à l'émission d'air.

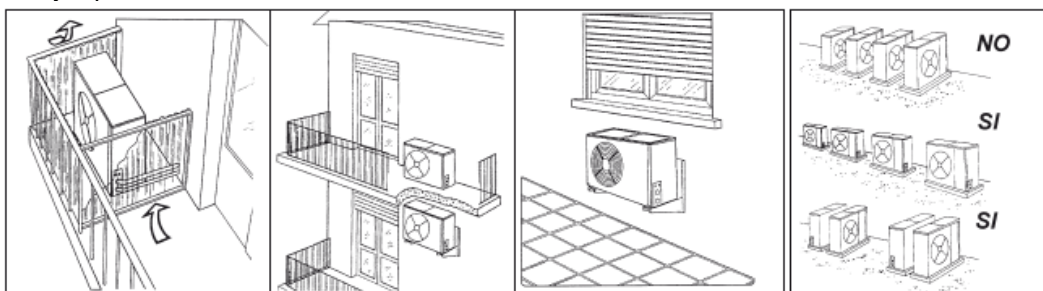

Installation en toiture:

- Si vous posez l'unité extérieure sur une toiture, veillez à niveler l'appareil. Assurez-vous que la structure du toit et que le mode d'ancrage sont appropriés pour la pose de l'appareil.
- Consultez la réglementation locale concernant les installations en toiture.
- Si l'unité extérieure est installée sur une toiture ou mur extérieur, les bruits et vibrations pourraient être excessifs, et l'installation pourrait être également déclarée inutilisable.

1. Pose de la plaque de montage

1. Posez la plaque de montage horizontalement sur un des éléments structures du mur et de façon à laisser un espace autour.
2. Si le mur est en briques, et béton ou similaire, percer 5 trous de 5 mm de diamètre dans le mur. Introduire les chevilles de montage correspondant aux vis appropriées.
3. Fixer la plaque de montage sur le mur avec 5 vis de type ST4.2X25TA.

Mod. 2600 W, 3500 W

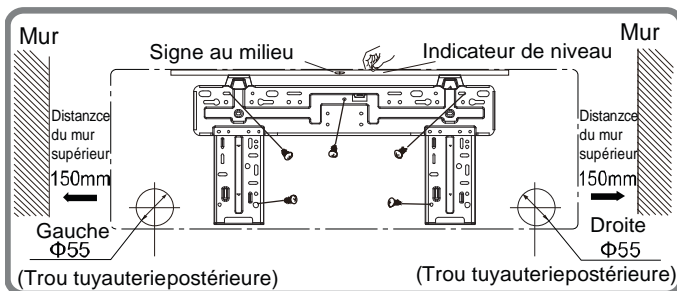

Mod. 5130 W

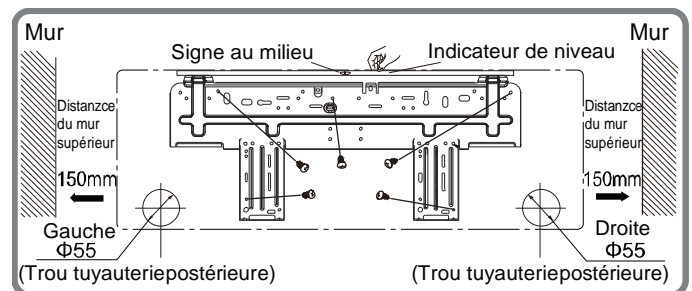

Mod. 6700 W

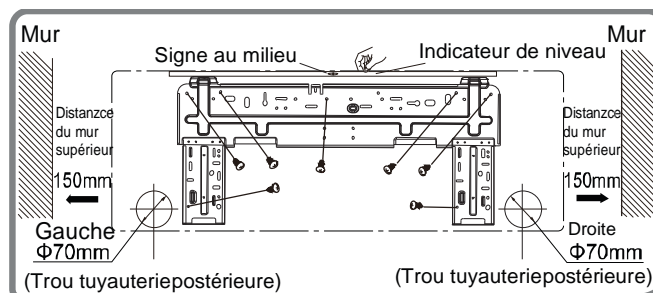

2. Perçage d'un trou dans le mur

1. Déterminer la position des trous en fonction du diagramme détaillé à la figure en haut . Percer un (1) trou (diamètre indiqué dans plaque de montage) en haut légèrement incliné vers l'extérieur.
2. Utilisez toujours une traversée de mur pour percer une grille de métal, une plaque de métal ou similaire.

3. Installation du tuyau de raccordement et du drainage

1. Posez le tuyau d'évacuation en l'inclinant vers le bas. N'installez pas le tuyau d'évacuation tel qu'indiqué ci-dessous.
2. Quand vous connectez le prolongement du tuyau d'évacuation, isoler les connexions de prolongement avec un manchon protecteur, ne pas laisser le tuyau avoir du mou.

Tuyau de raccordement

1. Pour faire sortir la tuyauterie vers la gauche ou vers la droite, enlever la plaque de fermeture du panneau latéral.
 - Expliquez au client que les plaques de fermeture doivent être conservées car elles peuvent être utiles lors d'un déplacement du climatiseur à un autre endroit.
2. Pour installer la tuyauterie vers l'arrière aussi bien pour la gauche que pour la droite, suivez les explications. Coupez le tuyau de raccordement qui doit être posé au plus à 43mm de haut du mur.
3. Fixez l'extrémité du tuyau de raccordement. (Cf. Serrage des connexions au chapitre RACCORDEMENT DE LA TUYAUTERIE DE FRIGORIGÈNE).

4. Installation unité intérieure

1. Faites passer le tuyau par le trou percé dans le mur.
2. Posez la griffe d'accrochage supérieure située à l'arrière de. L'unité intérieure sur le crochet supérieur de la plaque de montage, puis bougez l'unité d'un côté et de l'autre pour vérifier qu'elle est bien accrochée.
3. Le raccordement peut être effectué en soulevant l'unité intérieure du mur à l'aide d'un matériau de rembourrage. Enlevez-le quand vous aurez terminé le raccordement.
4. Poussez la partie inférieure de l'unité intérieure vers le mur. Remuez alors l'unité intérieure de chaque côté et de haut en bas pour vérifier qu'elle est correctement accrochée.

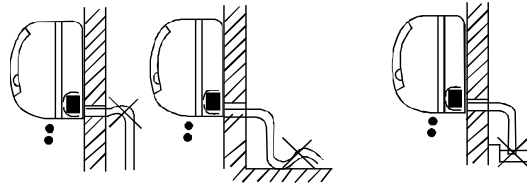

Tuyauterie et recouvrement

Rassemblez la tuyauterie, les câbles de connexion et le tuyau d'évacuation dans un faisceau maintenu fermement avec une bande adhésive, tel qu'indiqué dans la figure en bas.

- L'eau du condensat de l'unité intérieure est recueillie dans un bac à condensats et évacuée hors de la pièce.

IMPORTANT

- Raccordez l'unité intérieure en premier, puis l'unité extérieure.
- Ne laissez pas sortir directement les tuyaux de derrière l'unité intérieure.
- Veillez à ce que le tuyau d'évacuation soit bien tendu.
- Isolez la tuyauterie auxiliaire de la chaleur.
- Assurez-vous que le tuyau d'évacuation est situé en bas du faisceau. Si vous le posez sur le dessus, vous risquez de faire déborder les condensats dans l'unité.
- Ne croisez ni ne tordez jamais le cordon électrique avec un autre câble.
- Posez le tuyau d'évacuation incliné vers le bas afin que les condensats soient évacués sans obstacles.
- Les câbles d'alimentation ne doivent entrer en contact avec les tuyauteries.

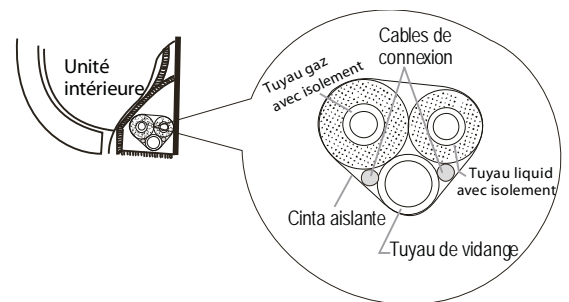

Modèles (W) 1 x 1 DC INV.	Longueur max. sans réfrigérant supplémentaires (m)	Longueur max. tuyau de connexion (m)	Dénivelé (m)	Quantités supplémentaires Frigorigène (g/m)	Φliquide/Φgaz
2600 W	5	15	10	20	Φ6,35/Φ9,52
3500 W	5	20	10	20	Φ6,35/Φ9,52
5130 W	5	25	10	20	Φ6,35/Φ12,7
6700 W	5	25	10	50	Φ6,35/Φ16

Câblage électrique

Câblage de l'unité intérieure

1. Le câble de connexion intérieur/extérieur doit être de type H07RN-F.
2. Soulevez le panneau de l'unité intérieure, enlever la vis et retirer le couvercle de la boîte de câblage électrique.
3. Connectez les câbles aux bornes d'après leurs marques.
4. Recouvrez les câbles non connectés avec du chatterton, pour qu'ils n'entrent pas en contact avec les composants électriques.

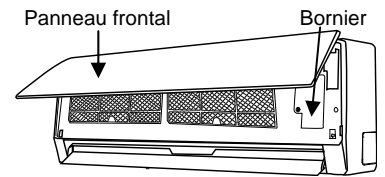

Unité intérieure

Câblage de l'unité extérieure

1. Retirez le couvercle du boîtier électrique de l'unité extérieure.
2. Connectez les câbles aux bornes identifiées par leur numérotation respectives sur les borniers des unités intérieure et extérieure.
3. Afin d'éviter l'entrée d'eau, formez une boucle ascendante avec le câble de connexion, tel qu'indiqué sur le schéma de d'installation des unités intérieure et extérieure.
4. Isolez les câbles non utilisés (conducteurs) avec du ruban PVC afin qu'ils n'entrent pas en contact avec un composant électrique ou une partie métallique.

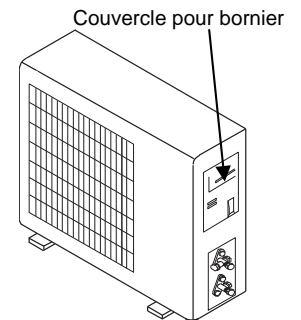

Unité extérieure

Caractéristiques technique des câblages

Modèles (W) 1 x 1 DC INV.	Câble de connexion de l'alimentation électrique	Câble de connexion entre unités intérieure-extérieure	Alimentation électrique	Calibre disjoncteur du circuit (A)
	Section	Section		
2600 W	3 x 1.5 mm ²	4 x 1,00 mm ²	à l'unité extérieure	10 A (240V)
3500 W	3 x 1.5 mm ²	4 x 1,00 mm ²	à l'unité extérieure	16 A (240V)
5130 W	3 x 1.5 mm ²	4 x 1,00 mm ²	à l'unité extérieure	16 A (240V)
6700 W	3 x 1.5 mm ²	4 x 1,00 mm ²	à l'unité extérieure	25 A (240V)

Les schémas de connexion

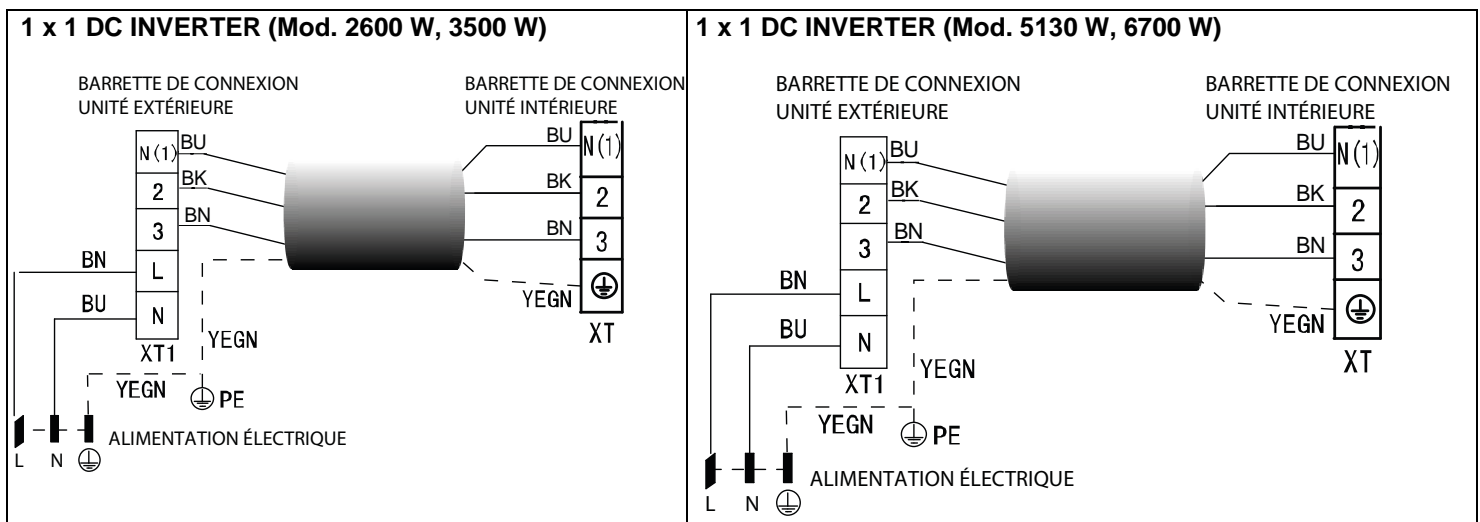

RACCORDMENT DE LA TUYAUTERIE DE FRIGORIGENE

1. Travaux d'évasement

La cause principale de fuite de frigorigène réside dans des travaux d'évasement défectueux
Veuillez suivre la procédure suivante lors des travaux d'évasement:

A: Découpe des tuyaux et du câble

1. Utilisez le kit d'accessoires de tuyauterie ou les tuyaux achetés sur place.
2. Mesurez la distance entre l'unité intérieure et l'unité extérieure.
3. Coupez les tuyaux un peu plus longs que la distance mesurée.
4. Coupez le câble 1,5 m plus long que la longueur du tuyau.

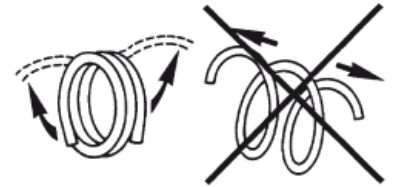

B: Ébarbement

1. Éliminez complètement les ébarbures de la section de coupe des tuyaux/tubes.
2. Dirigez l'extrémité du tuyau/tube en cuivre vers le bas lors de l'élimination des ébarbures, afin qu'elles ne tombent pas dans le tuyau.

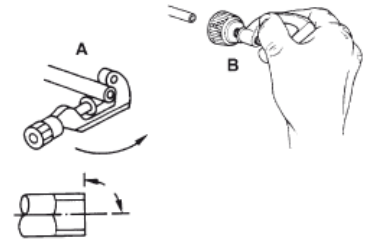

C: Pose des écrous

Enlever les écrous de raccords évasés qui sont livrés avec les unités intérieure et extérieure, les insérer sur le tube/tuyau complètement ébarbé (il n'est pas possible de les poser après l'évasement).

D: Travaux d'évasement

Maintenir le tuyau fermement dans une filière en fonction du tableau en bas.

Diam. ext. (mm)	A (mm)	
	Max.	Min.
Φ 6,35	1,3	0,7
Φ 9,52	1,6	1
Φ 12,7	1,8	1
Φ 16	2	1

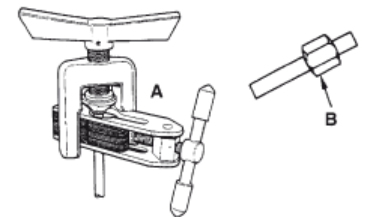

Serrage du raccordement

- Alignez les centres des tuyaux
- Vissez suffisamment l'écrou faire à la main, puis procédez au serrage à l'aide d'une clé plate et d'une clé dynamométrique tel qu'indiqué

IMPORTANT

- Un couple de serrage excessif peut casser les écrous selon les conditions d'installation.

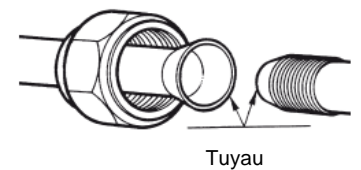

Diam. Ext. (mm)	Couple de torsion (N.m)
Φ 6,35	15 ~ 20
Φ 9,52	31 ~ 35
Φ 12,7	50 ~ 55
Φ 16	60 ~ 65

PURGE D'AIR

L'air et l'humidité dans le système de réfrigération peuvent avoir les effets indésirables suivants:

- Augmentation de la pression dans le système.
- Augmentation de la tension de fonctionnement.
- Baisse d'efficacité de refroidissement ou de chauffage.
- L'humidité contenue dans le circuit de réfrigération peut congeler et bloquer les tubes capillaires.
- L'eau peut conduire à la corrosion de certaines pièces du système de réfrigération. Par conséquent, il faut tester le système pour vérifier qu'il n'y a pas de fuites au niveau de l'unité intérieure et des tuyaux de raccordement à l'unité extérieure, et évacuer et éliminer toute humidité et substance non condensable du système.

Purge d'air avec pompe à vide

- Préparation: Vérifiez que chaque tuyau (aussi bien de fluide que de gaz) est bien connecté entre les unités intérieure et extérieure et que le câblage de marche d'essai est terminé. Enlever les capuchons des vannes de service côté gaz et fluide de l'unité extérieure. Observez qu'à ce stade, les vannes de service de gaz et de fluide sont encore fermées.
- Longueur de tuyau et quantité de frigorigène, pour un correcte rechargement, vérifiez la valeur de sur-chauffage.
- Si vous déplacez l'unité, purgez avec une pompe à vide.
- Assurez-vous que le frigorigène ajouté dans le climatiseur est toujours sous forme liquide.

Précautions lors de la manipulation de la vanne de service

- Ouvrez l'aiguille de la vanne jusqu'à ce qu'elle touche le stoppeur. N'essayez pas de l'ouvrir plus.
- Serrez fermement le capuchon de protection avec une clé plate ou similaire.
- Le couple de serrage du capuchon est indiqué sur le tableau des couples de serrage de la page précédente.

Utilisation de la pompe à air

(pour savoir comment utiliser une vanne manifold, consultez son manuel de fonctionnement)

- 1) Serrez à fond les écrous de raccords évasés A, B, C, D, connecter le tuyau de charge du manifold à l'orifice de charge de la vanne basse pression côté conduite de gaz.
- 2) Connectez le raccord du tuyau de charge à la pompe à vide.
- 3) Ouvrez à fond la manette Lo du manifold.
- 4) Mettez la pompe à vide en marche pour évacuer l'air. Après le début de l'opération, desserrez légèrement l'écrou de raccord évasé de la vanne Lo côté conduite de gaz et vérifiez que l'air entre. (Le bruit de fonctionnement de la pompe à vide change et le vacuomètre doit indiquer 0 au lieu de moins).
- 5) Une fois que le vide est fait, fermer à fond la manette Lo du manifold et éteindre la pompe à vide. Faites le vide pendant 15 minutes ou plus et vérifiez que le vacuomètre indique -76cmHg ($-1 \times 10^5\text{Pa}$).
- 6) Tournez la tige de la vanne de service B 45° vers la droite pendant 6 ou 7 secondes après la sortie de gaz, et serrez à nouveau l'écrou de raccord évasé. Assurez-vous que la pression indiquée par le manomètre est légèrement supérieure à la pression atmosphérique
- 7) Enlevez le tuyau de charge de l'orifice basse pression.
- 8) Ouvrir complètement les tiges des vannes de service B et A.
- 9) Refermer à fond le capuchon de la vanne de service.

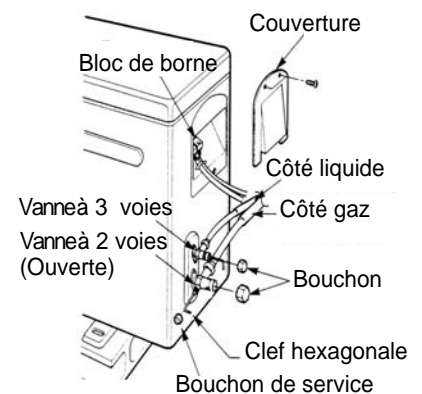
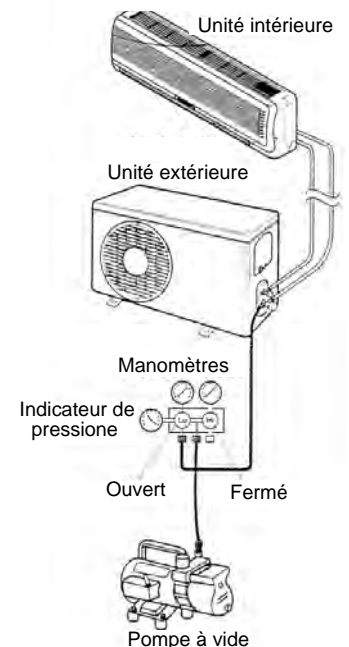
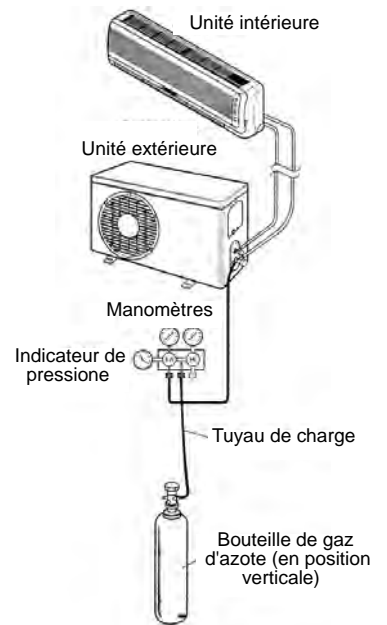

9. ESSAI DE FONCTIONNEMENT

- Le test doit être effectué uniquement après avoir terminé l'installation.
- Vérifiez les points suivants avant d'exécuter le test.
- Les unités interne et externe doivent être installées correctement.
- Les tuyaux et les câbles électriques doivent être connectés correctement.
- Test de pression de la tuyauterie effectué.
- Le drainage fonctionne correctement.
- L'isolation thermique a été réalisée correctement.
- La mise à terre a été réalisée correctement.
- La longueur des tubes et la charge de réfrigérant ont été vérifiées.
- La tension d'alimentation correspond à la tension du projet pour l'unité.
- Les entrées et les sorties d'air des unités internes et externes ne sont pas obstruées.
- Les vannes du côté gaz et du côté liquide sont ouvertes.
- Le climatiseur a été préchauffé en lui donnant tension.

◆ Test de fonctionnement

■ Réglez par la télécommande le climatiseur en mode refroidissement, et vérifiez les points suivants comme indiqué dans la partie de l'utilisateur dans ce manuel. S'il y a des dysfonctionnements, cherchez-les à l'aide des instructions de la section «DYSFONCTIONNEMENTS» de ce manuel.

1) Unité interne

- a) Vérifiez si le démarrage et l'arrêt par la télécommande se font correctement.
- b) Vérifiez si les touches de la télécommande fonctionnent correctement.
- c) Vérifiez si les ailettes oscillent régulièrement.
- d) Vérifiez si la température interne est correctement ajustée.
- e) Vérifiez si les indicateurs sur le récepteur fonctionnent.
- f) Vérifiez si la touche manuelle fonctionne correctement.
- g) Vérifiez si le vidange se fait de façon régulière.
- h) Vérifiez s'il y a des bruits inhabituels ou des vibrations lors du fonctionnement.
- j) Vérifiez si le chauffage est suffisant.

2) Unité externe

- a) Vérifiez la présence des bruits ou vibrations en dehors de la norme.
- b) Vérifiez s'il y a des fuites de gaz réfrigérant.



ATTENTION

La fonction de protection du climatiseur empêche le démarrage immédiat après son arrêt. Après l'intervention de la protection, on peut redémarrer de nouveau l'appareil après environ 3 minutes de son arrêt.

IT

MANUALE DEL PROPRIETARIO



Climatizzatore Split Serie Alpha NG Inverter



**MODELLO: CH-S09FTXE-NG (WIFI)
CH-S12FTXE-NG (WIFI)
CH-S18FTXE-NG (WIFI)**



Grazie per aver scelto il nostro prodotto.
Per assicurare il funzionamento corretto, leggere attentamente e
conservare il presente manuale.

Progettato da Cooper & Hunter International Corporation , Oregon , Stati
Uniti d'America

www.cooperandhunter.com



Apparecchio pieno di gas infiammabile R32.

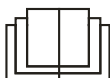

Prima di utilizzare l'apparecchio, leggere prima il manuale del proprietario.



Prima di installare l'apparecchio, leggere prima il manuale di installazione.



Prima di riparare l'apparecchio, leggere prima il manuale di manutenzione.

Il refrigerante

- Per realizzare la funzione dell'unità di climatizzazione, un sistema di refrigerazione speciale circola nel sistema. Il refrigerante utilizzato è il fluoruro R32, che viene appositamente pulito. Il refrigerante è infiammabile e inodore. Inoltre, può determinare esplosioni in determinate condizioni. Ma l'infiammabilità del refrigerante è molto bassa. Può essere acceso solo dal fuoco.
- Rispetto ai refrigeranti comuni, R32 è un refrigerante non polverizzante che non danneggia l'ozonosfera. L'influenza sull'effetto serra è anche più bassa. R32 ha ottime caratteristiche termodinamiche che portano ad un'efficienza energetica davvero elevata. Le unità necessitano pertanto di meno di riempimento.

AVVERTIMENTO:

Non utilizzare mezzi per accelerare il processo di sbrinamento o per pulire, diversi da quelli raccomandati dalla fabbricazione. Se la riparazione è necessaria, rivolgersi al centro assistenza autorizzato più vicino. Qualsiasi riparazione effettuata da personale non qualificato può essere pericolosa. L'apparecchio deve essere immagazzinato in una stanza senza fonti di accensione in continuo. (ad esempio: fiamme libere, un apparecchio a gas funzionante o un riscaldatore elettrico operativo.) Non forare o bruciare.

L'apparecchio deve essere installato, utilizzato e immagazzinato in una stanza con una superficie di superficie superiore a X m². (Fare riferimento alla tabella "a" nella sezione "Funzionamento di sicurezza del refrigerante infiammabile" per lo spazio X.)

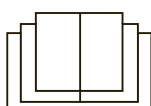

Apparecchio pieno di gas infiammabile R32. Per le riparazioni, seguire rigorosamente le istruzioni del produttore. Sii presente che i refrigeranti non contengono odori. Leggere il manuale degli specialisti.



INDICE

1. INFORMAZIONI IMPORTANTI	1
2. COMPONENTI.	2
3. DISPLAY	2
4. DESCRIZIONE TELECOMANDO	3
4.1. Descrizione funzioni tasti del telecomando	3
4.2. Descrizione indicatori del display	3
4.3. Come inserire/sostituire le batterie.	4
4.4. Come utilizzare il telecomando per far funzionare l'unità	4
4.5. Funzionamento manuale	7
5. MANUTENZIONE	8
6. OPERAZIONI E PRESTAZIONI	9
7. MALFUNZIONAMENTI.....	10
8. INSTALLAZIONE.....	11
9. PROVA DI FUNZIONAMENTO	18

1. INFORMAZIONI IMPORTANTI

NORMA:	RISCHIO:	
Non effettuare operazioni che implicino l'apertura dell'apparecchio.	Folgorazione per presenza di componenti sotto tensione. Lesioni personali per ustioni per presenza di componenti surriscaldati o per ferite per presenza di bordi e protuberanze taglienti.	
Non effettuare operazioni che implicino la rimozione dell'apparecchio dalla sua installazione.	Folgorazione per presenza di componenti sotto tensione. Lesioni personali per ustioni da raffreddamento per fuoriuscita di gas dalle tubazioni scollegate.	
Non avviare o spegnere l'apparecchio inserendo o staccando la spina del cavo di alimentazione elettrica.	Folgorazione per danneggiamento del cavo, o della spina, o della presa.	
Non danneggiare il cavo di alimentazione elettrica.	Folgorazione per presenza di fili scoperti sotto tensione.	
Non lasciare oggetti sull'apparecchio.	Lesioni personali per la caduta dell'oggetto a seguito di vibrazioni.	
Non salire sull'apparecchio.	Lesioni personali per la caduta dall'apparecchio.	
Non salire su sedie, sgabelli, scale o supporti instabili per effettuare la pulizia dell'apparecchio.	Lesioni personali per la caduta dall'alto o per cesoiamento (scale doppie).	
Non effettuare operazioni di pulizia dell'apparecchio senza aver prima spento l'apparecchio, staccato la spina o disinserito l'interruttore dedicato.	Folgorazione per presenza di componenti sotto tensione.	
Non fare utilizzare l'apparecchio da bambini o persone inesperte.	Danneggiamento dell'apparecchio per uso improprio.	
Non dirigere il flusso dell'aria verso piani di cottura o stufe a gas.	Esplosioni, incendi o intossicazioni per il flusso gas dagli ugelli di alimentazione fiamme spente dal flusso d'aria.	
Non inserire le dita nelle bocchette di uscita aria e nelle griglie di aspirazione aria.	Folgorazione per presenza di componenti sotto tensione. Lesioni personali per tagli.	
Non bere l'acqua di condensa.	Lesioni personali per intossicazione.	
Nel caso si avverta odore di bruciato o si veda del fumo fuoriuscire dall'apparecchio, togliere l'alimentazione elettrica, aprire le finestre ed avvisare il tecnico.	Lesioni personali per ustioni o inalazioni fumi.	
Non effettuare operazioni che implicino la rimozione dell'apparecchio dalla sua installazione.	Allagamenti per perdita acqua dalle tubazioni scollegate.	
Non lasciare oggetti sull'apparecchio.	Danneggiamento dell'apparecchio o degli oggetti sottostanti per la caduta dell'apparecchio a seguito del distacco dal fissaggio.	
Non utilizzare insetticidi, solventi o detersivi aggressivi per la pulizia dell'apparecchio.	Danneggiamento delle parti in materiale plastico o verniciate.	
Non utilizzare l'apparecchio per scopi diversi da quello di un normale uso domestico.	Danneggiamento dell'apparecchio per sovraccarico di funzionamento. Danneggiamento degli oggetti indebitamente trattati.	
Non fare utilizzare l'apparecchio da bambini o persone inesperte.	Danneggiamento dell'apparecchio per uso improprio.	
Non dirigere il flusso dell'aria verso oggetti di valore, piante o animali.	Danneggiamento o deperimento per eccessivo freddo/caldo, umidità, ventilazione.	
Non usare il condizionatore per molto tempo in condizioni di umidità superiore all'80%.	Danneggiamento oggetti per gocciolamento eccessiva condensa dall'apparecchio.	

2. COMPONENTI

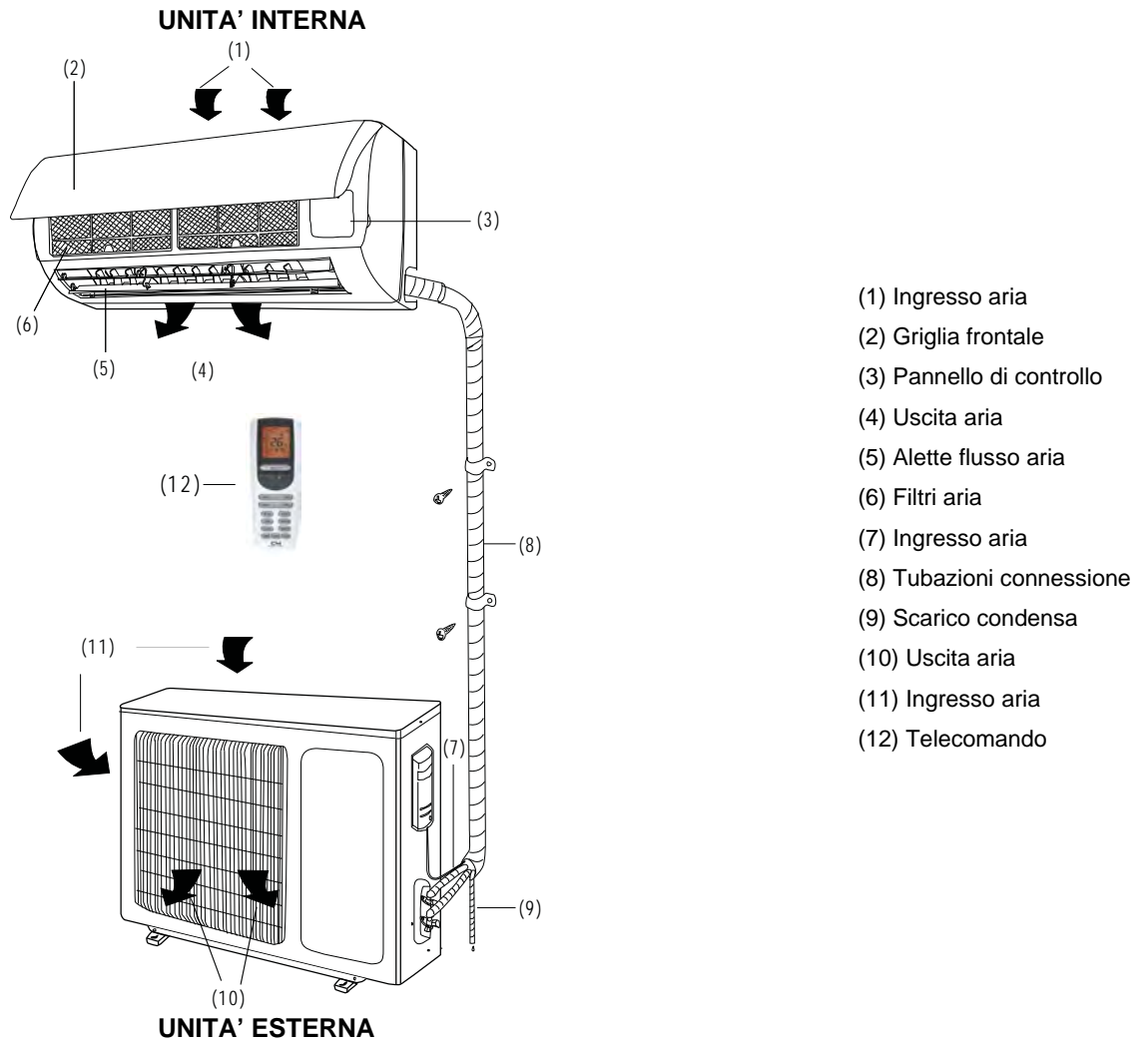

3. DISPLAY

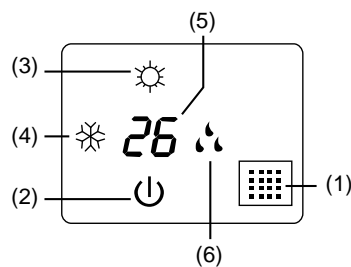

(1) LED ricevitore segnale

(2) Indicatore operation

Questo indicatore si illumina durante l'accensione del condizionatore.

(3) Indicatore di riscaldamento

Questo indicatore si accende durante l'operazione del condizionatore in modalità di riscaldamento.

(4) Indicatore di raffreddamento

Questo si illumina durante l'operazione del condizionatore in modalità di raffreddamento.

(5) Indicatore temperatura impostata









Questo indicatore visualizza la temperatura impostata durante il funzionamento del condizionatore.

(6) Indicatore di deumidificazione

Questo indicatore si illumina durante l'operazione del condizionatore in modalità di deumidificazione.

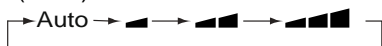
4. DESCRIZIONE TELECOMANDO







4.1. Descrizione funzioni tasti del telecomando

- ① Tasto , consente di spegnere e accendere il condizionatore.
 - ② Tasto **MODE** permette di selezionare la modalità di funzionamento: **AUTO - COOL-DRY - FAN - HEAT**.
 - ③ Tasto **FAN** permette di selezionare la velocità della ventilazione: Auto, Bassa () , Media () , Alta ()
- 
- ④ Tasto **TURBO** attiva/disattiva la modalità di raffreddamento e riscaldamento rapido.
 - ⑤ Tasti di regolazione consentono di regolare la temperatura ambiente interna e il timer: “▲” ne imposta l’aumento, “▼” ne imposta la diminuzione.
 - ⑥ Il tasto  per attivare o disattivare il movimento automatico del deflettore d'aria verso su e giù.
 - ⑦ Il tasto **SLEEP** è usato per impostare/cancellare la modalità **SLEEP**, indipendentemente dal modo in cui sta operando il condizionatore.
 - ⑧ Tasto **I FEEL** attiva/disattiva la funzione **I FEEL**.
 - ⑨ Tasto **TIMER ON/TIMER OFF** consentono di impostare l'orario di accensione / spegnimento in automatico.
 - ⑩ Tasto **CLOCK** consente di impostare l'orario corrente.
 - ⑪ Tasto **Wi-Fi** premere per attivare o disattivare la funzione WiFi.
 - ⑫ Il tasto **LIGHT** è utilizzato per accendere o spegnere il display dell'unità.
 - ⑬ Il tasto   permette di impostare la funzione di purificazione/rinnovo dell'aria (la funzione rinnovo aria  non è disponibile).
 - ⑭ Il tasto **TEMP** permette di visualizzare sul display dell'unità la temperatura impostata o quella ambiente.

TELECOMANDO





4.2. Descrizione indicatori del display

- : Indicatore modalità **AUTO**.
 - : Indicatore modalità di **RAFFREDDAMENTO**.
 - : Indicatore modalità di **DEUMIDIFICAZIONE**.
 - : Indicatore modalità di **VENTILAZIONE**.
 - : Indicatore modalità di **RISCALDAMENTO**.
 - : Indicatore modalità **SLEEP**.
 - : Indicatore **OROLOGIO**.
 - : Indicatore **TIMER ON-OFF**.
 - : Indicatore **TEMPERATURA**.
 - : Indicatore **FAN**.
 - : Indicatore **DEPURATORE ARIA**.
 - : Indicatore funzione riscaldamento in 8°C.
 - : Indicatore modalità **RINNOVO ARIA** (non è disponibile).
 - : Indicatore modalità **LIGHT**.
 - : Indicatore **LOCK**.
 - : Indicatore oscillazione deflettore verticale.
- WiFi: **WiFi Funzione**

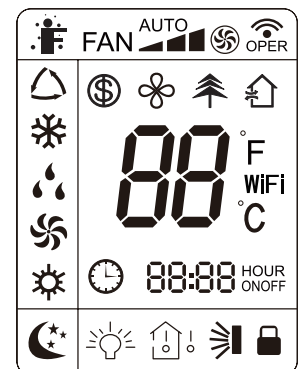
DISPLAY



 : Indicatore modalità **TURBO**.

 : LED conferma trasmissione segnale.

 : Indicatore modalità **I FEEL**.

FAN  : Indicatore velocità ventilatore.

 °C / °F: Indicatore visualizzazione temperatura.

4.3. Come inserire/sostituire le batterie

Usare due batterie alcaline 1,5 V tipo AAA.

① Rimuovere il coperchio delle batterie facendolo scivolare nella direzione della freccia.

② e ③ Rimuovere le batterie vecchie e inserire le nuove facendo attenzione ad allineare correttamente le polarità (+) e (-).

④ Chiudere il coperchio delle batterie facendolo scivolare nella sua posizione.

Note:

- Non mettere insieme batterie nuove con vecchie o batterie di tipo differente. Ciò può essere causa di malfunzionamento.
- Se non si usa il telecomando per un lungo periodo, le batterie devono essere tolte per evitare danni causati da eventuali perdite.
- Le batterie vanno sostituite quando non si riceve alcun "bip" dall'unità interna o se l'indicatore di trasmissione sul telecomando non si accende.
- Posizionare il telecomando nell'apposito supporto fissato a muro (per assicurare la trasmissione corretta del segnale).

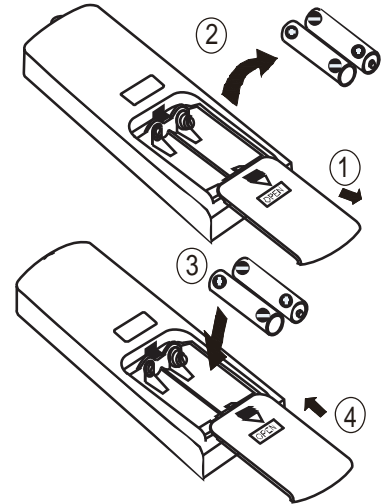

4.4. Come utilizzare il telecomando per far funzionare l'unità

• ACCENSIONE SPEGNIMENTO DELL'UNITÀ

Premere il tasto  per accendere o spegnere l'unità.

• IMPOSTAZIONE DELLA MODALITÀ DI FUNZIONAMENTO

Premendo più volte il tasto Mode è possibile cambiare la modalità di funzionamento dell'unità. Sul display compare l'indicazione della modalità di funzionamento selezionato:

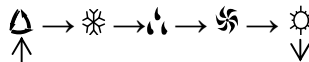

 : funzionamento completamente automatico

 : funzione raffreddamento

 : funzione deumidificazione

 : funzionamento solo ventilazione

 : funzione riscaldamento

Con la scelta della modalità **AUTO**, l'unità può operare in **RAFFREDDAMENTO** od in **RISCALDAMENTO** in base alla differenza di temperatura esistente tra la temperatura ambiente e la temperatura selezionata sul telecomando.

Quando viene scelta la modalità di raffreddamento, l'unità funziona con set di temperatura libero, abbassando la temperatura in ambiente.

Quando viene scelto la modalità di deumidificazione, l'unità funziona, con set di temperatura libero, abbassando così progressivamente la temperatura e l'umidità in ambiente. Nella modalità di deumidificazione il tasto **FAN** non è utilizzabile.

Quando viene scelto il programma di riscaldamento, l'unità funziona, con set di temperatura libero, alzando la temperatura in ambiente. Quando viene scelta la modalità di ventilazione FAN, l'unità funziona senza set di temperatura, ventilando l'aria dell'ambiente.



IMPORTANTE!

- ◆ Il ventilatore dell'unità si ferma al raggiungimento del valore di temperatura impostato per poi riattivarsi automaticamente alla velocità minima per evitare fenomeni di stratificazione dell'aria in prossimità dell'apparecchio.
- ◆ Selezionando la funzione RAFFREDDAMENTO, DEUMIDIFICAZIONE, il ventilatore potrebbe non avviarsi subito perché presente la funzione ANTI-RISCALDAMENTO. Selezionando la funzione riscaldamento, il ventilatore potrebbe non avviarsi subito perché presente la funzione ANTI-RAFFREDDAMENTO.

● IMPOSTAZIONE OSCILLAZIONE DEL DEFLETTORE

Per ottenere una distribuzione ottimale dell'aria, regolare la posizione del deflettore motorizzato avendo cura che il flusso d'aria non investa direttamente le persone. Per il deflettore motorizzato agire nella modalità seguente:

1) Oscillazione deflettore su e giù ⇄

Premendo il tasto ⇄ è possibile selezionare l'angolo di oscillazione come indicato sotto:



Note: Questo telecomando è universale. Se il comando ⇄ (SWING su e giù) non viene inviato all'unità, essa attiva l'oscillazione del deflettore come ⇄.

⇄ indica che il deflettore oscilla come:

2) Impostazione oscillazione destra e sinistra (non è disponibile)

Premere il tasto per attivare o disattivare la funzione oscillazione sinistra & destra.



● IMPOSTAZIONE DEL VENTILATORE

Premendo più volte il tasto FAN è possibile impostare la velocità del ventilatore tra le tre disponibili, oppure attivare la funzione AUTO. Sul display compare la modalità di funzionamento:

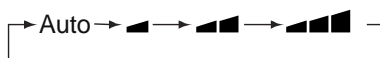

Velocità Auto, Velocità Bassa () , Velocità Media () , Velocità Alta ()

● IMPOSTAZIONE DELLA FUNZIONE IFEEL

Premere il tasto IFEEL per attivare la funzione. In questo caso l'unità regola automaticamente la temperatura ambiente in base alla temperatura rilevata dal sensore di temperatura posizionato nel telecomando.

Premere nuovamente questo tasto per annullare la funzione IFEEL.

● FUNZIONE DEPURAZIONE / CIRCOLAZIONE (RINNOVO) ARIA (la funzione non è disponibile)

Questo tasto è usato per attivare/disattivare la modalità di depurazione / circolazione dell'aria quando il condizionatore è in funzione.

Premendo una volta il tasto la funzione di circolazione dell'aria si attiva ed il display visualizza l'indicatore "".

Premendo per una seconda volta lo stesso tasto, le funzioni di depurazione e circolazione dell'aria si attivano contemporaneamente ed il display visualizza gli indicatori "" e "". Premendo sullo stesso tasto per la terza volta, le funzioni precedenti vengono disattivate. Premendo sullo stesso tasto per la quarta volta, la funzione di depurazione dell'aria si attiva ed il display visualizza l'icona "". Per tornare al normale funzionamento del condizionatore, premere nuovamente sullo stesso tasto.

● MODALITÀ SLEEP

La modalità "SLEEP" può essere impostata nel funzionamento di riscaldamento o di raffreddamento.

Questa funzione è utile per un ambiente più confortevole quando si va a dormire.

Nella modalità SLEEP:

- La velocità del ventilatore viene impostata sulla bassa.
- La temperatura impostata aumenta (diminuisce) di 1°C se il condizionatore funziona in modalità di raffreddamento (riscaldamento). Quando la temperatura impostata varia con 2°C la macchina mantiene la temperatura fino all'ottava ora di funzionamento in modalità "SLEEP", per poi spegnersi automaticamente.

● FUNZIONE TEMP

Tasto **TEMP** permette di visualizzare sul display dell'unità la temperatura impostata, ambiente interna e ambiente esterna.

Note: La temperatura ambiente esterna viene visualizzata sul display solamente per alcuni modelli.

● FUNZIONE QUIET (non è disponibile)

Per attivare la modalità Auto **QUIET**, è sufficiente premere il corrispondente tasto a questa funzione, (il display visualizza la scritta "**Auto**") e per la modalità **QUIET** (il display visualizza il simbolo "🔇" se viene disattivata la modalità **QUIET**, l'indicazione 🔇 scompare dal display. Al momento dell'accensione dell'unità, la funzione **QUIET OFF** è l'impostazione predefinita di fabbrica.

Nota: La funzione **QUIET** è disabilitata durante il funzionamento in modalità di ventilazione o deumidificazione.

La velocità del ventilatore non può essere cambiata quando la funzione **QUIET** è attiva.

● IMPOSTAZIONE DELL'OR'LOGIO

Premere il tasto **CLOCK** per regolare l'orologio, utilizzare i tasti di regolazione "▲" e "▼" per reimpostare l'ora attuale.

- Una singola pressione del tasto "▲"/"▼", incrementa/decrementa l'orario di 1 minuto.

- Una pressione del tasto "▲"/"▼" per circa 2 secondi, incrementa/decrementa l'orario di 10 minuti.

● IMPOSTAZIONE DEL TIMER

Utilizzare i tasti **TIMER ON / TIMER OFF** per impostare la programmazione oraria e quindi l'accensione e lo spegnimento del condizionatore.

- Come impostare **TIMER ON**

Premere il tasto **TIMER ON** per impostare la programmazione oraria dell'accensione del condizionatore.

1) Premere il tasto **TIMER ON**, l'indicatore ⌚ scompare dal display mentre la scritta "ON" comincia a lampeggiare, dopo di che usare i tasti "▲" e "▼" per impostare l'ora desiderata per l'accensione programmata del condizionatore:

- Premere il tasto "▲" o "▼" una volta per aumentare o diminuire l'orario di 1 minuto.

- **Premere il tasto "▲" o "▼" per una durata di 2 secondi per aumentare o diminuire l'orario di 10 minuti.**

Nota: Se non regolate l'orario entro 10 secondi dopo aver premuto il tasto **TIMER ON**, il telecomando abbandonerà automaticamente la modalità **TIMER ON**.

2) Per confermare l'orario desiderato, premere il tasto **TIMER ON**. Un "suono" può essere sentito, e la scritta "ON" smette di lampeggiare.

3) Il display del telecomando visualizza l'orario attuale subito dopo l'impostazione del **TIMER ON**.

- Come cancellare **TIMER ON**

Premere di nuovo il tasto **TIMER ON**, "un suono" può essere sentito dopodiché l'indicatore sparisce, e la modalità **TIMER ON** verrà cancellata.

Nota: È analogo per impostare la modalità **TIMER OFF** per spegnere automaticamente il condizionatore all'or' impostata.

● MODALITÀ TURBO

- La modalità **TURBO** è usata per avviare o arrestare il raffreddamento e il riscaldamento rapido a massima velocità di impostazione.

- In questa modalità **TURBO**, si possono regolare la direzione del flusso d'aria e il timer. Se si desidera uscire dalla modalità **TURBO**, è sufficiente premere un tasto qualsiasi tra: **TURBO, MODE, FAN** o , il display ritorna alla modalità originale.

● FUNZIONE LIGHT

Premere il tasto **LIGHT** per accendere la luce del display e si mostra l'indicatore LIGHT 💡. Premere nuovamente per spegnerlo dopodiché l'indicazione 💡 scompare dal display.

● FUNZIONE WIFI

Premere il pulsante "WIFI" per attivare o disattivare la funzione WIFI. Quando la funzione WIFI è attivata, l'icona "WiFi" verrà visualizzata sul telecomando; Premere a lungo il pulsante "WIFI" contemporaneamente per 10s, il telecomando invierà un codice di ripristino WIFI e quindi la funzione WIFI sarà accesa. La funzione WIFI è predefinita ON dopo l'attivazione del telecomando.

Questa funzione è disponibile solo per alcuni modelli.

• LOCK FUNCTION

Premendo contemporaneamente i tasti "▲" e "▼" il telecomando bloccherà l'ultima operazione impostata.

Tutti i tasti di comando vengono disattivati, incluso il tasto di accensione / spegnimento . Premendo nuovamente i due tasti "▲" e "▼" si riattiveranno le funzioni dei tasti.

• FUNZIONE °C / °F

Premendo contemporaneamente i due tasti "MOME" e "▼" a unità spenta, si potrà scegliere se visualizzare la temperatura in °C o °F.

• FUNZIONE "RISPARMIO ENERGIA"

Premere contemporaneamente i due tasti "TEMP" e "CLOCK" nel funzionamento in raffreddamento per attivare la funzione di risparmio energetico ed il display del telecomando mostra la scritta "SE". Premere nuovamente la combinazione di due tasti per annullare l'ultima funzione.

• FUNZIONE DI RISCALDAMENTO A 8°C

Premendo contemporaneamente i due tasti "TEMP" e "CLOCK" durante il funzionamento di riscaldamento, la modalità di riscaldamento a 8°C (46°F) viene attivata ed il display del telecomando visualizza il simbolo . Per annullare l'ultima funzione; è sufficiente premere nuovamente la combinazione di tasti "TEMP" e "CLOCK".

4.5. Funzionamento manuale

È possibile far funzionare l'apparecchio manualmente in modo temporaneo se non trovate il telecomando o se le batterie sono morte.

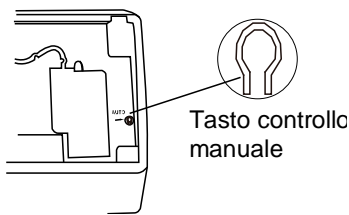

1. Aprire il pannello e sollevarlo fino ad un angolo o farà click per fissarlo.
2. Premendo per una volta sul tasto di comando manuale, la modalità di funzionamento forzato AUTO si mette in marcia.
3. Richiudere fermamente il pannello sulla sua posizione d'origine.

Attenzione

- Premendo il tasto di comando manuale, La modalità di funzionamento viene selezionata in base alla temperatura interna: RAFFREDDAMENTO/RISCALDAMENTO/VENTILAZIONE.
- Premendo lo stesso tasto per spegnere l'apparecchio.

5. MANUTENZIONE

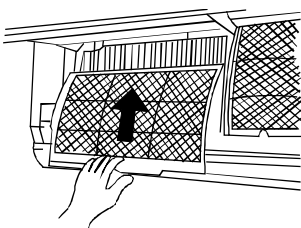
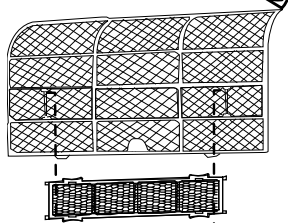
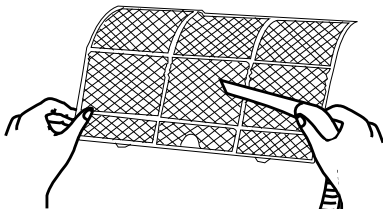
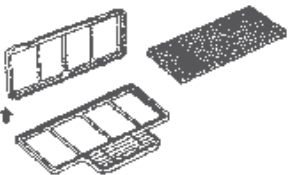
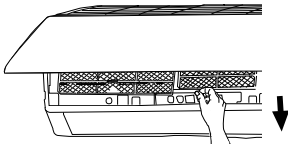
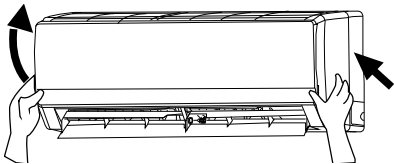
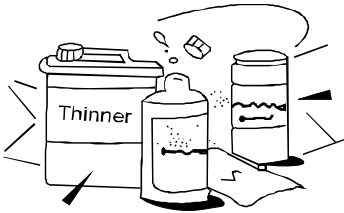
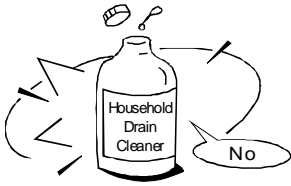

⚠ Attenzione

Quando si pulisce l'unità, assicurarsi che la spina di alimentazione elettrica e il circuito siano spenti.

Pulizia dell'unità interna e del telecomando

⚠ Avvertenze

- Usare un panno asciutto per strofinare l'unità interna e il telecomando.
- Un panno inumidito con acqua fredda può essere usato per pulire l'unità esterna se è veramente sporca.
- Il pannello frontale dell'unità interna può essere rimosso e pulito con acqua. Asciugarlo quindi con un panno asciutto.
- Non utilizzare panni trattati chimicamente per pulire l'unità.
- Non usare benzina, solventi, detersivi in polvere o solventi simili per la pulizia. Questi possono causare la rottura o la deformazione della superficie plastica.

Pulizia del filtro

L'intasamento del filtro dell'aria diminuisce il rendimento dell'unità. Pulire il filtro ogni due settimane.

- 1) Sollevare il pannello dell'unità interna fino al punto in cui si blocca con un clic.
- 2) Afferrare la maniglia del filtro dell'aria e sollevare leggermente per sganciare il filtro dal supporto filtro, quindi tirare verso il basso.
- 3) Estrarre il filtro dell'aria dall'unità.
 - Pulire il filtro dell'aria ogni due settimane.
 - Pulire il filtro dell'aria con un aspirapolvere o dell'acqua, e poi asciugarlo in un luogo fresco e asciutto.
- 4) Rimuovere il filtro depuratore d'aria dal suo supporto (ove presente.)
Non toccare il filtro elettrostatico al plasma nei primi 10 minuti dopo l'apertura della griglia per non correre il rischio di una scarica elettrica.
 - Pulire il filtro al Plasma con acqua, e se necessario, con un detersivo delicato e quindi esporlo per l'asciugatura al sole per almeno 2 ore.
- 5) Posizionare il filtro dell'aria come richiesto
- 6) Mettere la parte superiore del filtro dell'aria nel condizionatore e assicurarsi che i margini sinistro e destro siano correttamente allineati, quindi inserire il filtro nella sua posizione.

Manutenzione

Se pensate di non usare l'unità per un lungo periodo:

- 1) Accendete la ventola per almeno mezza giornata per asciugare l'interno dell'unità;
- 2) Fermare il condizionatore e staccare la corrente; rimuovere le batterie dal telecomando.
- 3) L'unità esterna richiede manutenzione e pulizia periodica. Non operare personalmente, contattare il servizio tecnico.

Verifiche prima del funzionamento.

- Verificare che l'impianto elettrico non sia mal funzionante o disconnesso.
- Verificare che il filtro dell'aria sia installato.
- Verificare che la presa e lo scarico dell'aria non siano bloccati dopo che il condizionatore è rimasto inutilizzato per lungo tempo.

ATTENZIONE

- Non toccare le parti metalliche dell'unità quando si rimuove il filtro poiché ci si potrebbe ferire.
- Non usare acqua per pulire il condizionatore all'interno, potrebbe distruggere l'isolamento e causare un corto circuito.
- Quando si pulisce l'unità, assicurarsi che la spina e il circuito siano spenti.

6. OPERAZIONI E PRESTAZIONI

I seguenti eventi possono avvenire durante il funzionamento normale.

1. Protezione del condizionatore

Protezione del compressore

- Il compressore impiegherà 3 minuti per partire dopo l'arresto.

Anti-aria Fredda

- L'unità è studiata per non emettere aria fredda in modalità di riscaldamento, quando lo scambiatore di calore dell'unità interna è in una delle seguenti situazioni e la temperatura impostata non è stata raggiunta.

A) Quando è appena cominciato il riscaldamento.

B) Sbrinamento.

C) Bassa temperatura di riscaldamento.

Se l'unità esterna è coperta di brina, l'operazione di sbrinamento si attiverà automaticamente (per circa 4-10 minuti) per mantenere gli effetti del riscaldamento.

- I ventilatori di entrambe le unità interna e esterna, si fermeranno durante l'operazione di sbrinamento.

- Durante l'operazione di sbrinamento, la condensa viene convogliata sul piatto del fondo dell'unità esterna.

2. Fumo generato dall'unità interna

- Può fuoriuscire del fumo dall'unità interna a causa della grande differenza di temperatura tra ingresso ed uscita dell'aria, in modalità raffreddamento, e l'alta umidità presente nell'ambiente da rinfrescare.

- Può generarsi fumo grazie all'umidità generata dal processo di sbrinamento quando il climatizzatore viene riavviato in modalità riscaldamento.

3. Piccoli rumori del climatizzatore

Si può udire un rumore tipo "ss" causato dal flusso di refrigerante.

Si può udire un rumore tipo "zz" causato dalla dilatazione della plastica causata dalla variazione di temperatura.

All'accensione si recepisce un rumore dovuto all'apertura delle alette.

4. Della polvere fuoriesce dall'unità interna

Ciò è normale quando il climatizzatore non è stato usato per un lungo periodo o durante il primo uso dell'unità.

5. Un particolare odore fuoriesce dall'unità interna.

Ciò è causato dall'unità interna che emette degli odori pervasi da materiale di costruzione, da mobilia, o da fumo.

6. Il climatizzatore cambia in modalità VENTILAZIONE dalla modalità di riscaldamento o raffreddamento (per i modelli di raffreddamento e di riscaldamento soltanto)

Quando la temperatura interna raggiunge la temperatura d'impostazione, il compressore si arresterà automaticamente e l'unità partirà modalità di ventilazione. Il compressore si riavvierà nuovamente quando la temperatura dell'interna aumenta

in modalità di raffreddamento o raggiunge la temperatura impostata in modalità di riscaldamento (per i modelli di raffreddamento e di riscaldamento soltanto).

7. Dell'acqua può apparire sulla superficie dell'unità interna in modalità di raffreddamento se l'umidità relativa è alta (superiore all'80')

Regolare il deflettore orizzontale al massimo dello scarico d'aria e scegliere la velocità alta di ventilazione.

8. In modalità di riscaldamento, il climatizzatore confluisce l'aria calda dall'unità esterna all'unità interna

Quando la temperatura esterna diminuisce, il calore dell'aria ammessa dal climatizzatore diminuisce. Allo stesso tempo, il carico calorifico del climatizzatore aumenta a causa della grande differenza tra le temperature esterna ed interna.

9. Funzione d'avviamento automatico

Un'interruzione di corrente durante il funzionamento spegnerà il climatizzatore.

Sui modelli senza dispositivo AUTORESTART, quando la corrente è ristabilita, l'indicatore di FUNZIONAMENTO dell'unità interna inizia a lampeggiare. Per riavviare l'apparecchio, premere sul tasto  del telecomando. Sui modelli muniti di AUTORESTART, quando la corrente è ristabilita, l'apparecchio si riavvia automaticamente con i parametri di funzionamento precedentemente impostati.

10. I lampi o l'utilizzo di un telefono portatile vicino all'apparecchio possono causare malfunzionamenti

Staccare poi ricollegare l'apparecchio. Per riavviarlo, premere il tasto  del telecomando.

11. Campo di temperatura.

	lato interno DB/WB(°C)	lato esterno DB/WB(°C)
raffreddamento massima	32/23	43/26
riscaldamento massima	27/-	24/18

NOTICE:

- L'intervallo di temperatura di funzionamento (temperatura esterna) per il raffreddamento è -24°C ~ 48°C; per il riscaldamento è -15°C ~ 24°C.

7. MALFUNZIONAMENTI

In caso di malfunzionamento, togliere l'alimentazione all'apparecchio e contattare il servizio assistenza più vicino.	
MALFUNZIONAMENTI	L'indicatore di funzionamento, o qualsiasi altro indicatore, si mette a lampeggiare rapidamente (5Hz) e nonostante la sconnessione e la riconnessione dell'apparecchio, continua a lampeggiare.
	Fusibile o circuito dell'interruttore intervengono frequentemente.
	L'acqua o altro corpo sconosciuto è penetrato nel climatizzatore.
	Il telecomando non funziona o il suo funzionamento non è normale.
	Altre condizioni inconsuete.

Errore	Causa	Soluzione
L'unità non parte	Interruzione corrente.	Attendere il ripristino della corrente.
	L'apparecchio è staccato.	Verificare se la presa è correttamente collegata.
	Il fusibile è saltato.	Sostituire il fusibile.
	Le batterie del telecomando sono scariche.	Sostituire le batterie.
	La programmazione è sbagliata.	Attendere o annullare la programmazione.
L'unità non climatizza correttamente l'ambiente.	Temperatura impostata non adeguata.	Regolare correttamente la temperatura.
	Il filtro d'aria è otturato.	Pulire il filtro d'aria.
	Porte o finestre sono aperte.	Chiudere le porte o le finestre.
	Sono bloccati l'ingresso o l'uscita dell'aria.	Eliminare ciò che blocca il flusso dell'aria prima di riavviare l'apparecchio.
	I 3 minuti di protezione del compressore sono attivati.	Attendere

Nel caso di presenza dei problemi, si prega di contattare il fornitore locale o il servizio d'assistenza più vicino. Assicurarsi di dare le indicazioni precise che riguardino il tipo di guasto ed il modello dell'apparecchio.

Nota: Non cercare a riparare il climatizzatore da soli. Contattare sempre un centro d'assistenza autorizzato.

8. INSTALLAZIONE

Unità interna

- Non esporre l'unità interna a calore o a vapore.
- Installare rispettando le distanze indicate, nella parte anteriore e intorno all'unità.
- Assicurarsi che lo scarico condensa funzioni.
- Non installare vicino ad una porta.
- Accertarsi che lo spazio sul lato destro e sinistro dell'unità sia maggiore di 12 cm.
- Prima di eseguire i fori accertarsi di controllare il passaggio di linee elettriche o tubazioni nella parete.
- Il tubo del refrigerante che collega le due unità non deve essere inferiore ai tre metri, onde evitare vibrazioni e rumore eccessivo.
- L'unità interna dovrebbe essere installata sulla parete ad un'altezza di 2-3 m dal pavimento.
- L'unità interna dovrebbe essere installata ad una distanza minima di 15 cm dal soffitto.
- Se si prolunga il tubo che collega le due unità bisogna sempre aggiungere la quantità di refrigerante corrispondente.

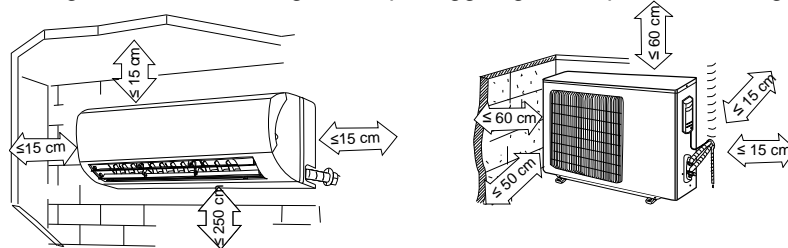

Unità esterna

- Quando l'unità lavora in raffreddamento chiudere tende e finestre per evitare la luce solare diretta.
 - Accertarsi che lo spazio nella parte posteriore dell'unità sia maggiore di 30 cm.
 - La parte anteriore dell'unità dovrebbe avere più di 200 cm di spazio e le parti laterali dovrebbero avere più di 60 cm di spazio.
 - Non disporre piante o animali direttamente a ridosso del flusso d'aria.
 - Tenere conto del peso del condizionatore e posizionarlo in un luogo che non rechi disturbo.
 - Posizionare l'unità in un luogo in cui l'aria calda e il rumore non rechino disturbo ai vicini.
 - Installare l'unità esterna su una base rigida per evitare l'aumento delle vibrazioni e del rumore.
 - Posizionare lo scarico dell'aria in modo che il flusso non sia ostacolato in alcun modo.
- Nel caso di forte vento, assicurarsi che il ventilatore funzioni correttamente posizionando l'unità longitudinalmente lungo una parete o usando una schermatura.
- Specialmente nelle zone ventose, installare l'unità in modo che il ventilatore non sia ostacolato.
 - Se l'apparecchio deve essere sospeso ad una parete esterna, il supporto deve rispettare le specifiche tecniche. Il muro dove l'unità deve essere installata deve essere in mattoni o materiale di consistenza simile altrimenti deve essere rinforzato.
 - Le staffe di sostegno devono essere stabili e resistenti.
 - Assicurarsi che non vi siano ostacoli che impediscano il flusso dell'aria.

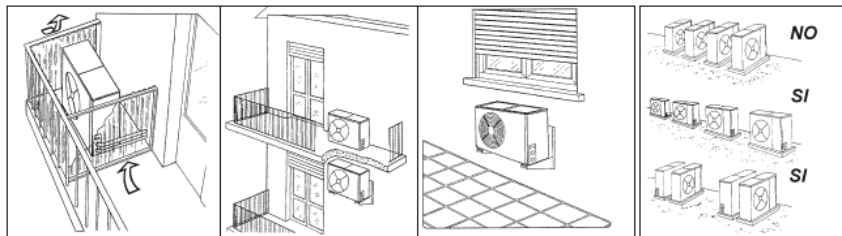

Installazione sul tetto

- Se l'unità esterna è installata sopra un tetto, assicurarsi di livellare l'unità.
- Accertarsi che la struttura del tetto sia appropriata per il montaggio dell'unità.
- Consultare i codici locali per quanto riguarda il montaggio sul tetto.
 - Se l'unità esterna è installata sul tetto o sulle pareti esterne, questa può provocare rumore e vibrazioni eccessive e può anche essere classificata come installazione non idonea al servizio.

1. Fissaggio della piastra di sostegno

1. Installare la piastra di sostegno dell'unità interna orizzontalmente alla parete, e lasciare lo spazio necessario.
2. Se la parete è realizzata con mattoni o materiali simili, eseguire 5 fori di 5 mm. Inserire dei tasselli appropriati.
3. Fissare la piastra di installazione sulla parete con 5 viti di tipo "ST4.2X25TA". Fissare la piastra di installazione sulla parete forando in corrispondenza dei punti indicati sulla piastra. (Salvo indicazioni contrarie, le dimensioni sono in mm).

Mod. 2600 W, 3500 W

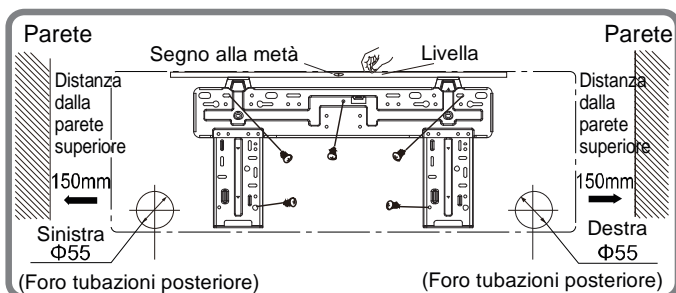

Mod. 5130 W

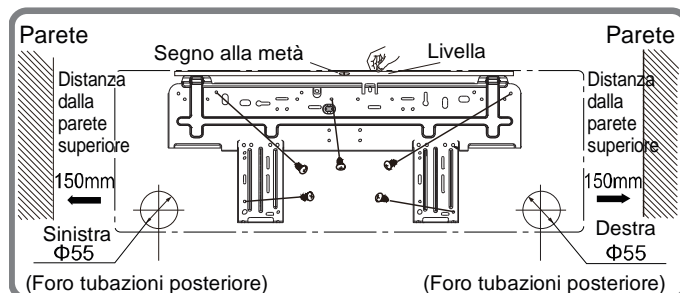

Mod. 6700 W

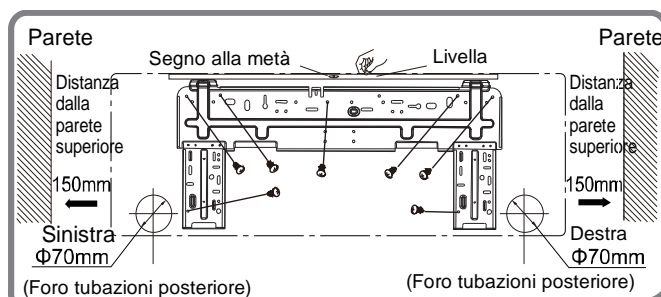

2. Foratura del muro per il passaggio delle tubazioni

1. Servendosi della piastra di installazione determinare la posizione dei fori per le tubazioni.
2. Prestare particolare attenzione quando si fora onde evitare ferimenti.

3. Installazioni delle tubazioni e dello scarico

1. Posizionare il tubo di scolo con la pendenza verso il basso. Non installare il tubo come illustrato.
2. Nel prolungare il tubo di scolo, isolare la parte di collegamento con del nastro isolante, non lasciare che il tubo di scolo sia allentato.

Connessione delle tubazioni

1. Rimuovere la piastra posteriore da destra o da sinistra a seconda del lato scelto per le tubazioni.
2. Dopo aver attraversato la parete con le tubazioni, piegarle a destra o a sinistra mantenendo un adeguato spazio (43 mm) come mostrato in figura.
3. Fissare le tubazioni del refrigerante.

Installazione dell'unità interna

1. Far passare le tubazioni attraverso la parete.
2. Mettere la parte superiore dell'unità interna (ed il relativo gancio) a contatto con la piastra, quindi dopo aver spinto l'unità verso il basso, muoverla per verificare se si è agganciata correttamente.
3. Per facilitare il collegamento delle tubazioni, sollevare l'unità interna e inserire un supporto in gomma tra l'unità e la parete. Togliere tutto dopo aver connesso le tubazioni.
4. Appoggiare la parte inferiore dell'unità interna alla parete. Quindi, provare a muoverla per verificare se è fissata correttamente.

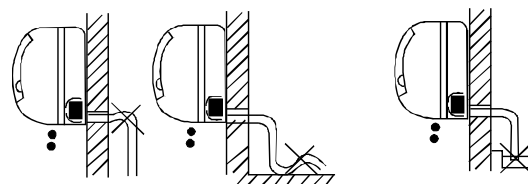

Installazione dell'unità esterna

Ancorare saldamente l'unità esterna con un bullone e con dadi da 10 o 8 mm di diametro; orizzontalmente su un supporto rigido.

Montaggio del giunto di scolo.

Inserire la guarnizione nel gomito dello scolo, quindi inserire il giunto dello scolo nel foro basso della vaschetta dell'unità esterna quindi ruotare di 90° per fissarlo saldamente. Collegare il giunto con il prolungamento del tubo di scolo (comprato a parte), nel caso che l'unità esterna subisca perdite d'acqua durante il riscaldamento.

Avvolgimento delle tubazioni

Avvolgere le tubazioni dello scarico e dei cavi elettrici come mostrato nella figura a lato.

Poiché la condensa che si forma durante il funzionamento viene raccolta nell'apposita bacinella, evitare di ostruirla.

AVVERTENZE

- Connettere prima l'unità interna e poi l'unità esterna e fissare saldamente le tubazioni.
- Non lasciare che le tubazioni escano dal retro dell'unità interna.
- Fare attenzione che lo scarico non sia allentato.
- Assicurarsi che le condutture ausiliarie siano state isolate.
- Assicurarsi che lo scarico defluisca correttamente. Fissare lo scarico alle altre tubazioni.

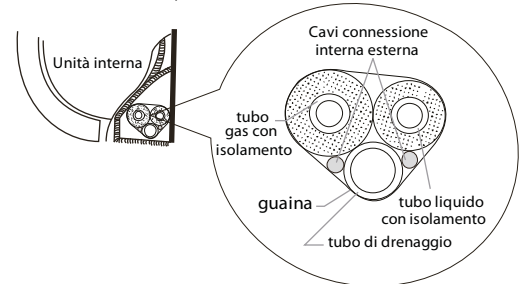

- Evitare che i cavi di alimentazione vengano a contatto con le tubazioni.

Modelli 1 x 1 DC INVERTER	Max. lunghezza tubazioni con carica refrigerante standard (m)	Max. lunghezza tubazioni ammissibile (m)	Max. dislivello ammissibile (m)	Quantità refrigerante addizionale (g/m)	Φliquido/Φgas
2600 W	5	15	10	20	Φ6,35/Φ9,52
3500 W	5	20	10	20	Φ6,35/Φ9,52
5130 W	5	25	10	20	Φ6,35/Φ12,7
6700 W	5	25	10	50	Φ6,35/Φ16

Modelli esterna (Multi)	Max. lunghezza tubazioni con carica refrigerante standard (m)	Max. lunghezza tubazioni tra esterna e più lontana interna ammissibile (m)	Lunghezza totale delle tubazioni	Max. dislivello tra interna-interna (m)	Q.tà refrigerante addizionale (g/m)	Attacchi unità interne	
						Unità Interna	Φliquido/Φgas
1 x 2	10	20	20	5	20	2600 W	Φ6,35/Φ9,52
1 x 3	30	20	60	10	20	3500 W	Φ6,35/Φ9,52
1 x 4	40	20	70	10	20	5130 W	Φ6,35/Φ12,7
1 x 5	50	25	80	7.5	22	6700 W	Φ6,35/Φ16

Connessioni elettriche

Collegare il cavo all'unità interna

1. Il cavo di collegamento dell'unità interna ed esterna dovrebbe essere di tipo H07RN-F.
2. Alzare il pannello dell'unità interna e rimuovere la vite, quindi rimuovere il coperchio.
3. Collegare i cavi secondo i loro contrassegni ai terminali.
4. Avvolgere i cavi dei terminali con nastro isolante, in modo che non si tocchino a vicenda.

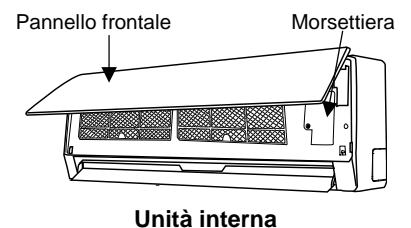

Collegare il cavo all'unità esterna

1. Rimuovere il coperchio dell'unità esterna.
2. Collegare i cavi terminali in base ai numeri presenti sulla morsettiera dell'unità.
3. Collegare l'alimentazione all'unità esterna usando un cavo di tipo H07RN-F.
3. Per impedire l'ingresso di acqua isolare bene i cavi.
4. Fissare i cavi in modo che non vengano in contatto con parti elettriche o in metallo.

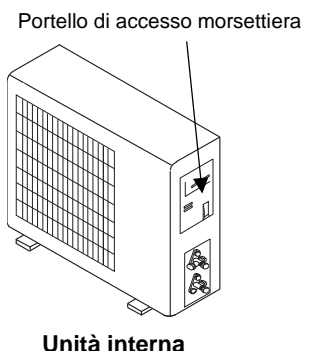

Specifiche Cavi

Modelli (W) 1 x 1 DC INV.	Cavo collegamento alimentazione	Cavo collegamento interna-esterna	Alimentazione principale	Capacità interruttore del circuito (A)
	Sezione	Sezione		
2600 W	3 x 1.5 mm ²	4 x 1,00 mm ²	All'esterna	10 A (240V)
3500 W	3 x 1.5 mm ²	4 x 1,00 mm ²	All'esterna	16 A (240V)
5130 W	3 x 1.5 mm ²	4 x 1,00 mm ²	All'esterna	16 A (240V)
6700 W	3 x 1.5 mm ²	4 x 1,00 mm ²	All'esterna	25 A (240V)

Schemi di cablaggio

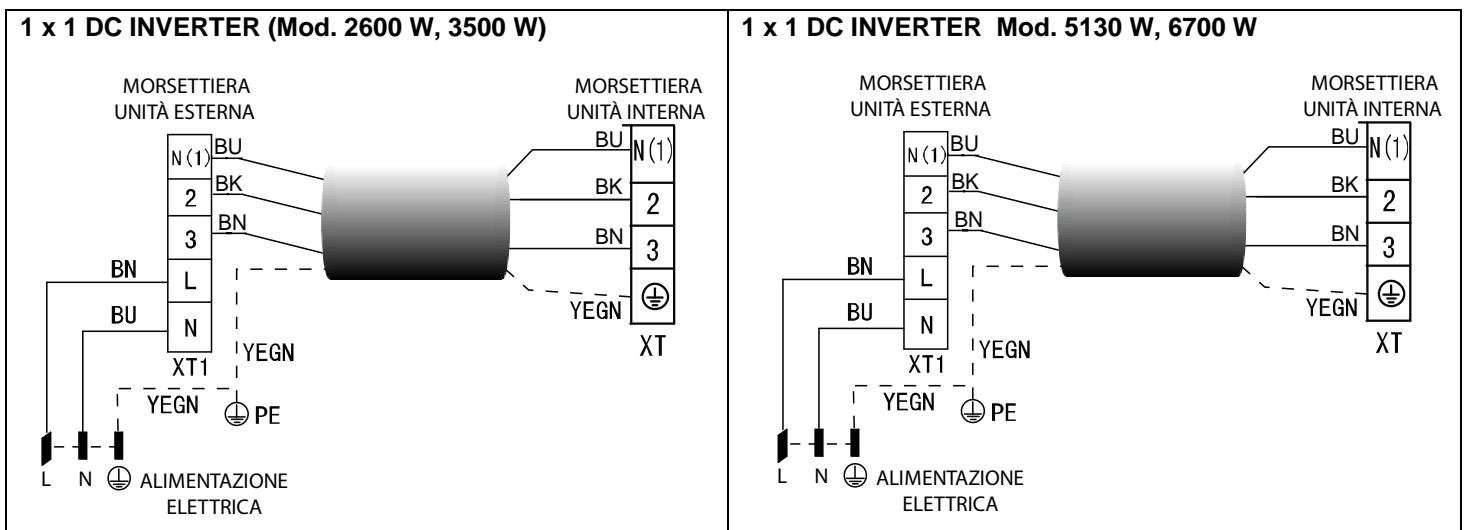

Installazione delle tubazioni per il refrigerante

1. Cartellatura

La causa principale di perdite di refrigerante è dovuta ad un difetto nella cartellatura. Effettuare le cartelle in modo corretto rispettando le seguenti indicazioni:

A: Tagliare i tubi ed il cavo.

1. Utilizzare tubi con misure adeguate all'unità installata.
2. Misurare la distanza fra l'unità interna ed esterna.
3. Tagliare i tubi ad una lunghezza leggermente maggiore della distanza misurata.
4. Tagliare il cavo 1.5 m più lungo della lunghezza del tubo.

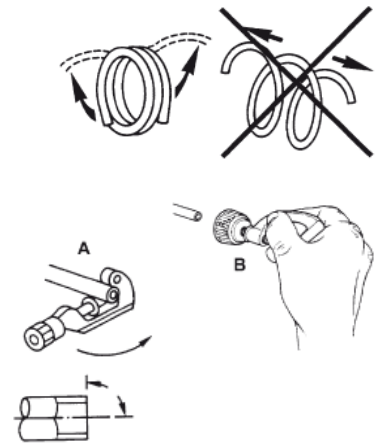

B: Rimozione della bava

1. Rimuovere completamente tutte le bave dalla sezione trasversale del tubo.
2. La lavorazione deve essere eseguita con l'estremità da lavorare verso il basso in modo che le bave non cadano dentro al tubo.

C: Collocazione del dado

Rimuovere i dadi fissati sull'unità interna ed esterna, infilarli sul tubo ed eseguire la cartellatura e la rimozione delle bave come precedentemente indicato. (Non è possibile fissarli dopo la cartellatura).

D: Cartellatura

Fissare saldamente il tubo di rame con un dado della dimensione indicata nella tabella.

Diam. Est. (mm)	A (mm)	
	Max.	Min
Φ 6,35	1,3	0,7
Φ 9,52	1,6	1
Φ 12,7	1,8	1
Φ 16	2	1

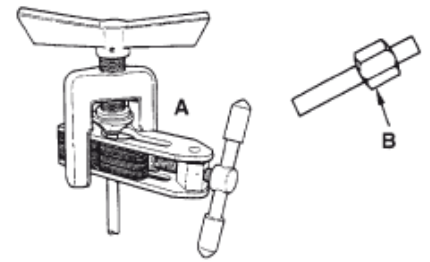

Fissaggio del tubo di collegamento

- Allineare i tubi.
- Stringere sufficientemente il dado e stringerlo con due chiavi come indicato in figura.

PRECAUZIONI

- Una coppia di torsione eccessiva può rompere il dado.

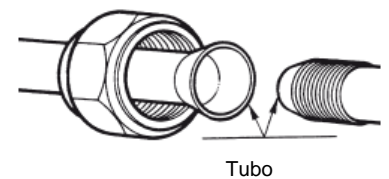

Diam. Est. (mm)	Coppia di torsione (N.m)
Φ 6,35	15 ~ 20
Φ 9,52	31 ~ 35
Φ 12,7	50 ~ 55
Φ 16	60 ~ 65

Eliminazione dell'aria

L'aria e l'umidità nel sistema refrigerante possono causare effetti indesiderati come indicato qui sotto:

- Aumento della pressione nel sistema.
- Aumento della corrente assorbita.
- Diminuzione dell'efficienza del refrigerante.
- L'umidità nel circuito refrigerante può congelare ed ostruire la tubazione capillare.
- L'acqua può corrodere le parti del sistema di refrigerazione.

Di conseguenza il gruppo interno e i tubi posti tra gruppo interno ed esterno devono essere collaudati per perdite e spurgati per rimuovere elementi non condensanti e umidità dal sistema.

Eliminazione dell'aria con la pompa del vuoto

Preparazione

Verificare che ciascun tubo (sia i tubi laterali del gas che del liquido) tra gruppo interno e gruppo esterno siano stati collegati nel modo corretto e che tutti i cablaggi necessari al collaudo siano stati effettuati. Rimuovere i cappucci delle valvole di servizio sia dai lati gas che liquido sul gruppo esterno. Prendere nota del fatto che a questo punto entrambi le valvole del gas e del liquido rimangono chiuse.

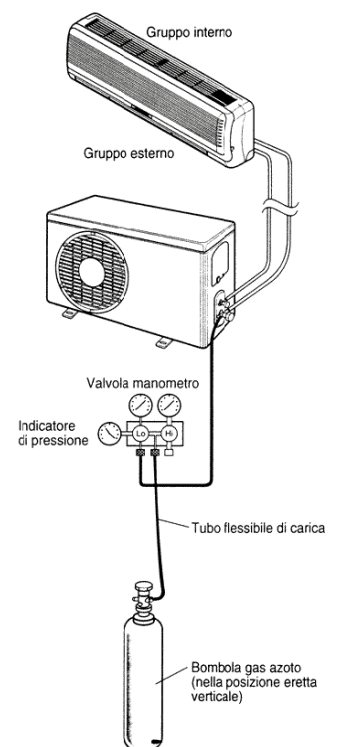

- Lunghezza del tubo e relativa quantità di refrigerante, per una corretta carica verifica re il valore di surriscaldamento. I valori della tabella sono indicativi.
- Quando si cambia posto all'unità, realizzare lo spurgo con la pompa del vuoto. Assi curarsi che il refrigerante all'interno del condizionatore sia sempre stato liquido.

Evacuazione

Collegare l'estremità del tubo flessibile di carica alla pompa del vuoto per evacuare le tubature dell'unità interna. Verificare che la manopola "LO" della valvola del manometro sia aperta. Poi far funzionare la pompa del vuoto. Il tempo di funzionamento varia a seconda della lunghezza dei tubi e della capacità della pompa. Quando viene raggiunto il vuoto desiderato, chiudere la manopola "LO" della valvola del manometro e fermare la pompa del vuoto.

In conclusione, usando una chiave per valvole di servizio, ruotare lo stelo della valvola del lato del liquido in senso antiorario per aprirla completamente. Ruotare lo stelo della valvola del lato gas in senso antiorario per aprirla completamente.

Allentare il tubo flessibile di carica collegato alla presa di servizio del lato gas per scaricare la pressione, poi rimuovere il tubo. Rimettere il dado di copertura della valvola gas e della presa di servizio e stringere bene con una chiave regolabile. Questa procedura è molto importante per evitare perdite dall'impianto. Rimettere i cappucci delle valvole di servizio sia dal lato gas che da quello liquido e stringere bene. Questo completa la procedura di spurgo dell'aria con la pompa del vuoto, assicurarsi quindi che tutti i tubi siano collegati in maniera corretta e che le valvole di servizio dei lati gas e liquido siano completamente aperte.

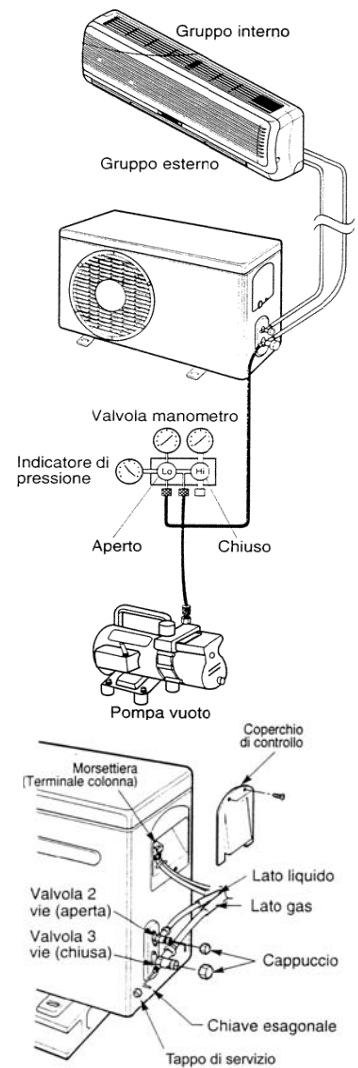

9. PROVA DI FUNZIONAMENTO

- Il test deve essere eseguito solo dopo aver completato l'installazione.
- Si prega di controllare i seguenti punti prima di eseguire il test.
- Unità interna ed esterna devono essere installate correttamente.
- Tubazioni e cavi elettrici devono essere collegati correttamente.
- Test di pressione delle tubazioni.
- Lo scarico condensa funziona regolarmente.
- L'isolamento termico è stato eseguito correttamente.
- La messa a terra è stata eseguita correttamente.
- La lunghezza delle tubazioni e la carica di refrigerante sono state controllate.
- La tensione di alimentazione corrisponde a quella di progetto per il condizionatore.
- Ingresso ed uscita dell'aria delle unità interne ed esterne non sono ostruite.
- Le valvole lato gas e lato liquido sono aperte.
- Il condizionatore è stato pre-riscaldato dando tensione.

◆ Test operation

■ Impostare con il telecomando il condizionatore in modalità raffreddamento, e controllare i seguenti punti come indicato nella parte d'uso di questo manuale. Se accade qualche malfunzionamento, risolverlo servendosi delle indicazioni del capitolo **"MALFUNZIONAMENTI"** di questo manuale.

1) Unità interna

- a) Verificare se accensione e spegnimento dal telecomando avvengono correttamente.
- b) Verificare se i tasti del controllo remoto sono tutti operativi.
- c) Verificare se i deflettori od alette si muovono regolarmente.
- d) Verificare se la temperatura interna è regolata correttamente.
- e) Verificare se gli indicatori sul ricevitore funzionano.
- f) Verificare se il tasto manuale funziona correttamente.
- g) Verificare se lo scarico condensa avviene con regolarità.
- h) Verificare se ci sono vibrazione o rumori strani durante l'operazione.
- j) Verificare se la capacità di riscaldamento è adeguata.

2) Unità esterna

- a) Verificare la presenza di eventuali rumori o vibrazioni fuori norma.
- b) Verificare se ci sono perdite di gas refrigerante.



La funzione di protezione del condizionatore impedisce l'accensione immediata dello stesso dopo averlo spento. Il condizionatore all'intervento della protezione potrà essere riavviato dopo circa 3 minuti dal suo spegnimento.

RU

РУКОВОДСТВО ПО ЭКСПЛУАТАЦИИ

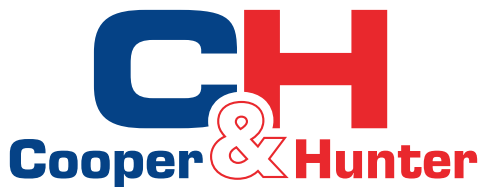

Бытовой кондиционер
Сплит система
Серия Alpha NG Inverter



**МОДЕЛИ: CH-S09FTXE-NG (WIFI)
CH-S12FTXE-NG (WIFI)
CH-S18FTXE-NG (WIFI)**



Пожалуйста, внимательно изучите данное руководство перед началом работы

Designed by Cooper&Hunter International Corporation, Oregon, USA

www.cooperandhunter.com



Устройство заполнено горючим газом R32.



Перед использованием прибора ознакомьтесь с руководством пользователя.



Перед установкой прибора сначала прочтите руководство по установке.



Перед ремонтом прибора сначала прочтите руководство по обслуживанию.

Хладагент

- Для реализации функции кондиционера в системе циркулирует специальный хладагент. Используемый хладагент представляет собой фторид R32, который специально очищается. Хладагент является легковоспламеняющимся и бесплодным. Кроме того, это может привести к взрыву при определенных условиях. Но воспламеняемость хладагента очень низкая. Его можно воспламенять только огнем.
- По сравнению с обычными хладагентами R32 - это не загрязняющий хладагент без вреда для озоносферы. Влияние на парниковый эффект также ниже. R32 обладает очень хорошими термодинамическими характеристиками, которые приводят к действительно высокой эффективности использования энергии.

ПРЕДУПРЕЖДЕНИЕ:

Не используйте средства для ускорения процесса размораживания или очистки, кроме тех, которые рекомендованы производителем. При необходимости ремонта обратитесь в ближайший авторизованный Сервисный центр. Любой ремонт, выполняемый неквалифицированным персоналом, может быть опасным. Прибор должен храниться в помещении без непрерывных источников воспламенения. (например: открытое пламя, рабочий газовый прибор или рабочий электронагреватель.) Прибор должен устанавливаться, эксплуатироваться и храниться в помещении с площадью пола более $X \text{ м}^2$. (См. Таблицу «а» в разделе «Безопасность работы воспламеняющегося хладагента» для Space X.) Устройство заполнено горючим газом R32. Для ремонта строго следуйте инструкциям производителя.

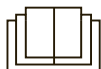

◆ Меры предосторожности

Пожалуйста, прочитайте следующее прежде, чем использовать оборудование!

ПРЕДУПРЕЖДЕНИЕ

- ★ При появлении запаха дыма немедленно обесточьте кондиционер и свяжитесь с сервисным центром



Если этого не сделать, оборудование может выйти из строя, случится короткое замыкание или привести к пожару

- ★ Не касайтесь оборудования мокрыми руками



Это может привести к поражению электрическим током

- ★ Предохраняйте от повреждений электрический кабель и кабель межблочной связи. Если изоляция кабеля повреждена, обратитесь в сервисный центр, чтобы заменить его. Запрещается использовать оборудование с поврежденным кабелем



- ★ Используйте кабель питания, соответствующий требованиям электро- и пожаробезопасности



Запрещается использовать удлинители

- ★ Если вы планируете не использовать кондиционер в течение долгого времени, обесточьте оборудование.



Может случиться так, что в блоке будет собираться пыль, которая вызовет перегрев, короткое замыкание или пожар

- ★ Не используйте поврежденный кабель электропитания или кабель, не соответствующий требованиям электро- и пожаробезопасности



В противном случае может произойти пожар из-за перегрева кабеля питания

- ★ Перед чисткой кондиционера, пожалуйста, обесточьте его

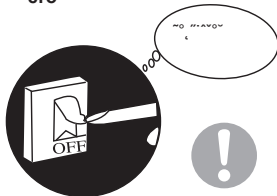

Несоблюдение этого правила может привести к поражению электрическим током

- ★ Источник питания должен соответствовать спецификации кондиционера и оборудован автоматом токовой защиты соответствующего номинала. Не снимайте и не подавайте питание на кондиционер слишком часто

- ★ Если напряжение электросети слишком высокое, это может привести к повреждению оборудования. Если напряжение сети слишком низкое, компрессор начнет сильно вибрировать, и это может привести к его повреждению. Также это может привести к тому, что компрессор и электрические компоненты системы не будут функционировать

◆ Меры предосторожности



- ★ Убедитесь, что оборудование надежно заземлено



Использование незаземленного оборудования может привести к поражению электрическим током

- ★ Для собственной безопасности отключайте кондиционер от источника питания перед обслуживанием, ремонтом и чисткой, а также если планируете не использовать его длительное время



Накапливающаяся пыль может привести к пожару

- ★ Устанавливайте наиболее подходящую температуру

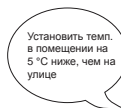

Это поможет снизить расход электроэнергии

- ★ Не оставляйте окна и двери открытыми длительное время во время использования кондиционера

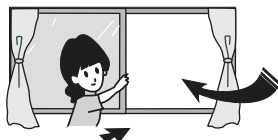

Это будет влиять на эффективность работы кондиционера

- ★ Не блокируйте воздушные потоки на выходе и входе оборудования.

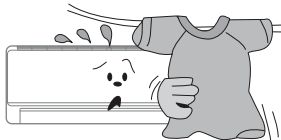

Это будет влиять на эффективность работы оборудования и может привести к неисправности

- ★ Храните горючие материалы вдали от кондиционера. Не используйте открытый огонь вблизи оборудования

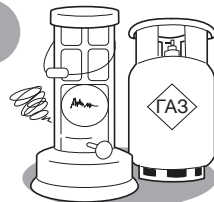

Это может привести к пожару или взрыву

- ★ Устанавливайте наружный блок на надежный фундамент или крепление

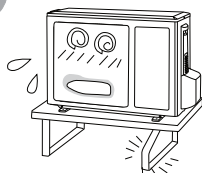

Ненадежно установленный блок может упасть и нанести травму

- ★ Ничего не ставьте и не вставляйте на наружный блок

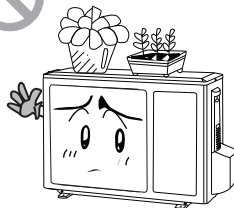

Это может упасть и нанести травму

- ★ Не ремонтируйте кондиционер самостоятельно



Это может привести к пожару или поражению электрическим током. Обращайтесь в авторизованные сервисные центры

◆ Меры предосторожности

- ★ Не используйте кабель со скрутками и поврежденный кабель. Если кабель поврежден, пожалуйста, свяжитесь с сервисным центром для его замены



- ★ Для изменения направления горизонтального воздушного потока используйте пульт дистанционного управления

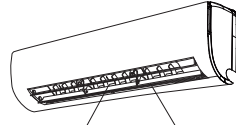

Вертикальные жалюзи

Горизонтальные жалюзи

- ★ Не суйте руки и посторонние предметы в отверстия забора и подачи воздуха



Это может привести к травме или повреждению оборудования

- ★ Не помещайте животных и растения под струю воздуха из кондиционера.

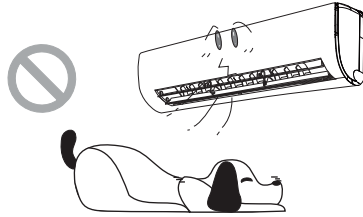

Это может нанести им вред

- ★ Не находитесь под струей холодного воздуха длительное время.



Это может нанести вред вашему здоровью

- ★ Не используйте кондиционер не по назначению, например, для охлаждения продуктов питания или сушки одежды

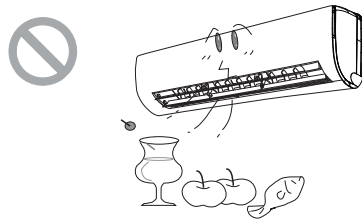

- ★ Не брызгайте водой на кондиционер

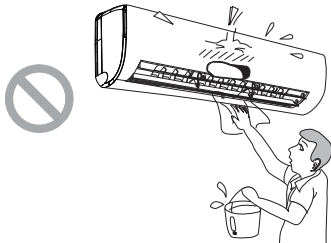

Это может привести к повреждению или поражению электрическим током

- ★ Не используйте открытый огонь рядом с кондиционером

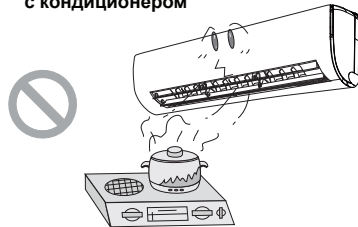

Это может привести к отравлению угарным газом

◆ Название частей кондиционера

Внутренний блок

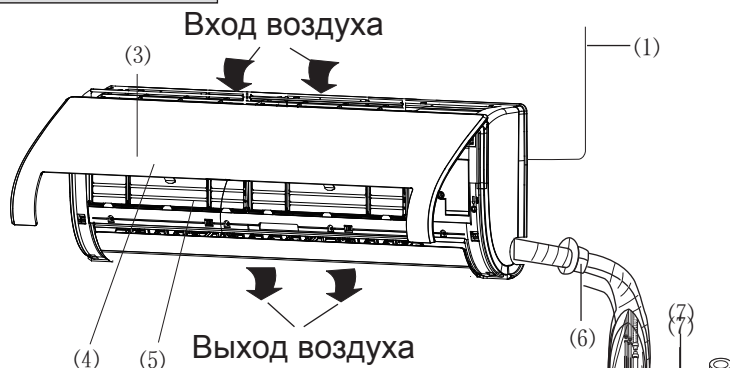

Обозначения на дисплее

- ❄ : Охлаждение
- 💧 : Сушение
- ☀ : Обогрев
- ⏻ : Питание
- BB : Настройка температуры



- (1) Провод питания
- (2) Пульт управления
- (3) Передняя панель
- (4) Фильтр
- (5) Горизонт. жалюзи
- (6) Стенная проходка
- (7) Изоляцион. лента
- (8) Соединит. провода
- (9) Слив конденсата
- (10) Сливной патрубок

Наружный блок

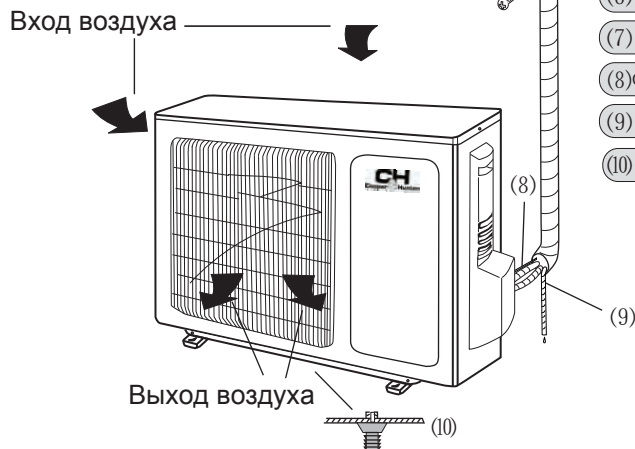

◆ Пульт управления

1 ON/OFF(вкл/выкл)
Нажмите для запуска и остановки работы

2 - Нажмите для понижения температуры

3 + Нажмите для повышения температуры

4 MODE (режим)
Нажмите для выбора режима работы
(AUTO/COOL/DRY/FAN/HEAT)

5 FAN(вентилятор)
Нажмите для изменения скорости вращения
вентилятора

6 SWING(жалюзи)
Нажмите для изменения угла направления
воздушного потока

7 I FEEL (см. стр. 8)

8  
Нажмите для установки режима
CH SMART-ION FILTER

9 SLEEP (см. стр. 9)

10 TEMP (см. стр. 9)

11 CLOCK (часы)
Нажмите для установки текущего времени
Нажмите для установки времени





12 T-ON T-OFF
Включение/выключение кондиционера по
таймеру

13 TURBO (см. стр. 9)

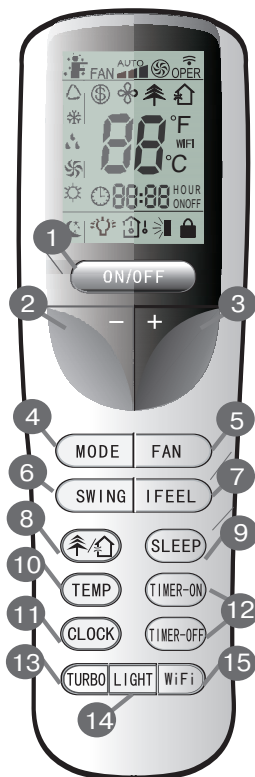
14 LIGHT(подсветка)
Нажмите для включения/выключения
подсветки

15 WiFi



16 MODE
Каждое нажатие кнопки MODE
переключает режим работы
кондиционера:
 Автоматический,
 Охлаждение,
 Осушение,
 Вентиляция,
 Обогрев.

◆ Пульт управления

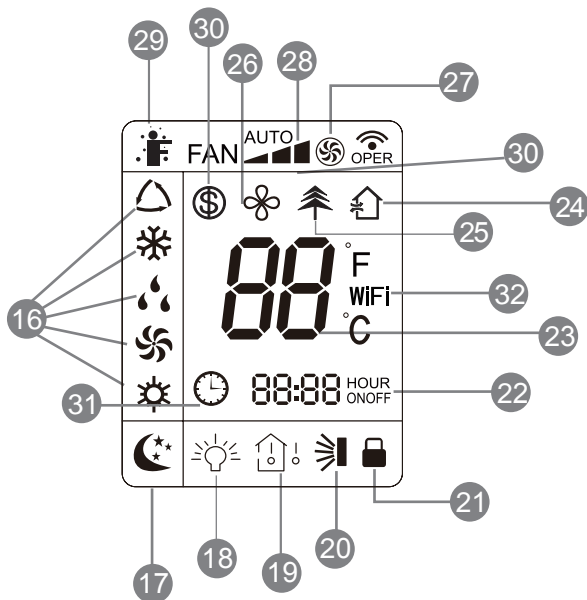

17 SLEEP

☾ Отображает, что режим SLEEP активен. Нажмите еще раз, если хотите его выключить.

18 LIGHT

💡 Появляется при нажатии кнопки LIGHT для активации подсветки. Для отключения нажмите кнопку еще раз.

19 TEMP

Нажмите кнопку TEMP.

- 🏠 Обозначает желаемую (заданную) температуру,
- 🏠 Обозначает текущую температуру в помещении,
- 🏠 Обозначает текущую температуру на улице.

Отсутствие значка означает, что при следующем нажатии отображаемые параметры пойдут по новому кругу.

20 SWING

🌀 Появляется при нажатии кнопки SWING. Горизонтальные жалюзи

21 Блокировка

🔒 Появляется при одновременном нажатии кнопок «+» и «-». Нажмите их еще раз, чтобы снять блокировку.

22 Время таймера

После нажатия кнопки TIMER ON или TIMER OFF начинает мигать время, на которое отложен старт или остановка оборудования.

23 Индикация температуры



Отображают установленную температуру. В режиме SAVE вместо цифр будут отображаться буквы SE.

24 Вентиляция

🏠 Функция присутствует не во всех моделях

◆ Пульт управления

25 CH SMART-ION FILTER

 Появляется при нажатии кнопки  и активации режима.

26 X-FAN

 Появляется при нажатии кнопки X-FAN и активации режима. Для отключения нажмите кнопку еще раз.

27 TURBO

 Появляется при нажатии кнопки TURBO и активации режима. Для отключения нажмите кнопку еще раз.

28 FAN SPEED

Каждое нажатие кнопки FAN изменяет скорость вращения вентилятора кондиционера AUTO-LOW-MED-HIGH (Автоматическая – Низкая – Средняя – Высокая).

29 I FEEL

 Появляется при нажатии кнопки I FEEL и активации режима. Для отключения нажмите кнопку еще раз.

30 8°C HEATING

 Появляется при одновременном нажатии кнопок TEMP и CLOCK в режиме HEAT (Обогрев). Функция «8 °C» предполагает автоматическое включение кондиционера в режиме нагрева в случае понижения температуры в помещении до 8 °C.

31 CLOCK

Появляется при нажатии кнопки CLOCK.

32 WIFI

Появляется при нажатии кнопки «WIFI». Функция «WIFI» предполагает включение и выключение WIFI модуля.

◆ Пульт управления

Описание пульта управления

- 1 ON/OFF** Нажмите кнопку для включения или выключения кондиционера. При включении кондиционера на ЖК-дисплее внутреннего блока знак индикации «» горит зеленым цветом.
- 2 —** Нажмите кнопку для понижения желаемой температуры в помещении. Удерживание кнопки, нажатой в течение 2 секунд, быстро понизит значение устанавливаемой температуры. В режиме AUTO заданная температура не регулируется.
- 3 +** Нажмите кнопку для повышения желаемой температуры в помещении. Удерживание кнопки, нажатой в течение 2 секунд, быстро повысит значение устанавливаемой температуры. В режиме AUTO, заданная температура не регулируется.

4 MODE

Каждый раз, когда вы нажимаете на кнопку режим переключается в последовательности AUTO, COOL, DRY, FAN и HEAT (Автоматический – Охлаждение – Осушение – Вентиляция – Обогрев), как показано на рисунке ниже:



В режиме AUTO (Автоматический) установленная температура не отображается на дисплее и кондиционер будет автоматически выбирать режим работы, учитывая текущую температуру в помещении, чтобы поддерживать ее в зоне комфорта.

5 FAN

Эта кнопка используется для установки скорости вентилятора в последовательности

AUTO, , , , then back to Auto.



 низкая скорость  средняя скорость  высокая скорость

6 SWING

Нажмите кнопку установки угла подачи воздуха в помещении.

Каждое нажатие изменяет установку угла в последовательности, как показано на рисунке:





7 I FEEL

Нажмите кнопку I FEEL на пульте управления.



Кондиционер автоматически установит температуру согласно текущей температуре в помещении.

Описание пульта управления

8



Нажмите кнопку для активации режима CH SMART-ION FILTER . Функция вентиляции  в данной модели не реализована.

При нажатии на кнопку в первый раз отобразится функция вентиляции .



Если нажать второй раз, то отобразятся оба режима:  и . Третье нажатие включает функцию CH SMART-ION FILTER .

9 SLEEP

В режиме COOL (ОХЛАЖДЕНИЕ), HEAT (ОБОГРЕВ) или DRY (ОСУШКА) нажатием этой кнопки можно запустить спящий режим. На пульте дистанционного управления отобразится

значок «». Повторное нажатие кнопки отменит функцию спящего режима, и значок «» исчезнет.

10 TEMP

Нажмите кнопку TEMP. При каждом последующем нажатии на дисплее отображается: установленная температура , температура в помещении  и температура на улице . В процессе переключения между температурными датчиками с помощью кнопки TEMP заданная температура отображается всегда.

Примечание: Температура на улице показывается не у всех моделей кондиционеров.

11 CLOCK

Нажмите кнопку CLOCK, начнет мигать .

В течение следующих 5 секунд с помощью кнопок «+» и «-» начните устанавливать текущее время. Удерживайте кнопку нажатой, и изменение будет происходить сначала с шагом

12 T-ON | T-OFF

При нажатии на кнопку TIMER ON устанавливается функция включения кондиционера по таймеру. На дисплее пульта высвечивается время включения кондиционера по таймеру и мигает символ «ON». В этот момент кнопками «+» «-» установить время таймера. Каждое нажатие кнопок «+» или «-» увеличивает и уменьшает значение времени таймера на 1 мин. Если нажать и удерживать одну из кнопок «+» или «-», то значение времени будет быстро меняться.

После установки времени таймера для подтверждения необходимо нажать кнопку TIMER ON. Для отмены режима еще раз нажмите кнопку TIMER ON.

При нажатии на кнопку TIMER OFF устанавливается функция выключения кондиционера по таймеру. Порядок установки аналогичен установке TIMER ON.

13 TURBO

Нажмите кнопку TURBO для включения/выключения функции TURBO.

При активации этой функции кондиционер будет пытаться достичь заданной температуры в кратчайшее время. В режиме COOL (охлаждение) кондиционер подает в помещение наиболее холодный воздух и включает сверхвысокую скорость вращения вентилятора. В режиме HEAT (обогрев) кондиционер подает наиболее теплый воздух и включает сверхвысокую скорость вентилятора.

14 LIGHT

Нажмите кнопку LIGHT для включения/выключения подсветки дисплея пульта дистанционного управления. При включенной подсветке на дисплее появился значок .

15 WiFi

Нажмите кнопку «WiFi» чтобы включить или выключить функцию WiFi. Когда функция WiFi активна, значок «WiFi» отобразится на дисплее пульта управления. Удерживайте кнопку «WiFi» на протяжении 10 секунд, пульт управления отправит WiFi команду сбросить код и тогда функция WiFi будет включена. Функция WiFi по умолчанию активируется после подачи питания на пульт управления.

◆ Пульт управления

16 Комбинация «+» и «-»

Одновременное нажатие кнопок «+» и «-» блокируют кнопки пульта управления. На дисплее появляется значок . Повторное нажатие снимает блокировку.

17 Комбинация MODE и «-»

Одновременное нажатие кнопок MODE и «-» переключает единицы измерения температуры между градусами Цельсия и Фаренгейта.

18 Комбинация TEMP и CLOCK в режиме охлаждения

Одновременное нажатие кнопок TEMP и CLOCK в режиме COOL (Охлаждение) включает функцию энергосбережения.

На дисплее будет отображаться SE.
Повторное нажатие отключает функцию.

19 Комбинация TEMP и CLOCK в режиме обогрева

Одновременное нажатие кнопок TEMP и CLOCK в режиме HEAT (Обогрев) включает функцию 8 °C HEATING. На дисплее будет отображаться SE. Повторное нажатие отключает функцию.

20 Подсветка пульта управления

Подсветка работает в течение 4 секунд после первого включения и 3 с после дальнейших нажатий.

Замена батареек

1. Снимите крышку отсека батареек пульта дистанционного управления.
2. Выньте старые батарейки.
3. Вставьте новые батарейки типа AAA 1,5В, соблюдая полярность.
4. Установите крышку отсека батареек на место.

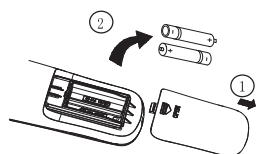

★ Внимание!

Не используйте старые батарейки или батарейки другого типа.

Если пульт не будет использоваться длительный период, вытащите из него батарейки, чтоб они не потекли.

Управление пультом возможно в области действия сигнала.

Обычно это не более 8 метров.

Сигнал от пульта управления к внутреннему блоку должен проходить

более чем на 1 метр в стороне от телевизора или стереосистем

Если пульт управления неправильно управляет кондиционером,

выньте батарейки и вставьте обратно через 30 секунд.

Если управление не нормализовалось, попробуйте заменить батарейки.

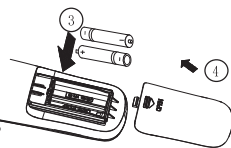

◆ Аварийное включение

Аварийное включение

Если пульт дистанционного управления потерян или поврежден, вы можете воспользоваться кнопкой включения/выключения кондиционера, расположенной на внутреннем блоке под лицевой панелью. После включения кондиционер будет работать в режиме AUTO и менять скорость вращения вентилятора автоматически. Алгоритм работы кондиционера в режиме AUTO приведен ниже.

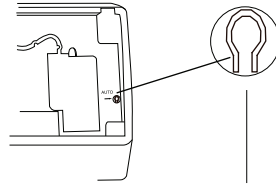

Кнопка ручного включения

Режим работы кондиционера в режиме AUTO

Включите кондиционер в режим AUTO с пульта управления или кнопкой включения/выключение, расположенной под лицевой панелью. Процессор кондиционера выберет сам необходимый режим работы, основываясь на следующих данных:

Режим	Температура	Режим работы вентилятора
AUTO	25 °С (охлаждение вентиляция)	AUTO
AUTO	20 °С (обогрев)	AUTO

Рекомендуется использовать кнопку включения/ выключения, расположенную на внутреннем блоке кондиционера, только когда пульт потерян.

◆ Очистка и уход за оборудованием



Внимание

Отключите электропитание перед обслуживанием и ремонтом.

Не брызгайте водой на блок для чистки из-за вероятности короткого замыкания.

Протирайте блок сухой тряпкой или слегка влажной тряпкой, смоченной водой или легким раствором неагрессивного моющего средства. Не используйте растворители и абразивные моющие средства.

Чистка лицевой панели

Снимите панель. Влажной тряпкой, слегка смоченной водой температурой не выше 45 °С, протрите панель. Затем сухой тряпкой протрите панель насухо.

Внимание! Не мойте панель под проточной водой и не погружайте ее в воду. Это может повредить электронные компоненты дисплея.

Очистка фильтра каждые 3 месяца

Внимание! Не трогайте ламели обрешетки теплообменника. Это может привести к травме.

① Вытащите фильтр.

Поднимите лицевую панель.

Приподнимите и вытащите вниз воздушные фильтры, как это показано на рис. 1.



Рис. 1

② Очистка фильтра.

Используйте пылесос для очистки фильтра. Рис.2

Если фильтр очень загрязнен, промойте его проточной водой температурой не более 45 °С.

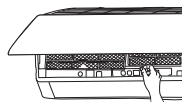

Рис. 2

③ Установка фильтров.

Сухие фильтры вставьте на места и закройте панель. Рис.3

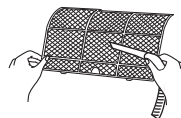

Рис. 3

◆ Очистка и уход за оборудованием

Проверьте перед использованием

- ① Убедитесь, что ничего не мешает забору и подаче воздуха.
- ② Проверьте батарейки пульта управления.
- ③ Проверьте крепежные кронштейны наружного блока на отсутствие повреждений.

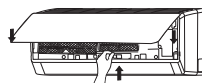
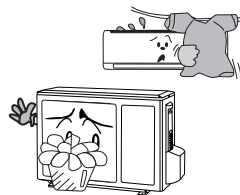





Обслуживание перед использованием

- ① Отключите электропитание.
- ② Очистите фильтры и корпус наружного и внутреннего блоков.
- ③ Очистите теплообменники внутреннего и наружного блоков.
- ④ Удалите ржавчину с наружного блока для предотвращения ее распространения.

◆ Проблемы и их решения

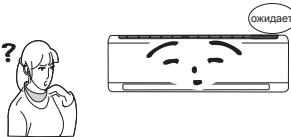
⚠ Внимание!

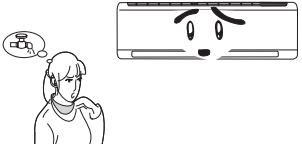

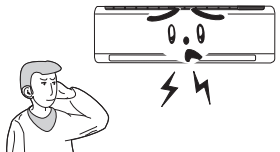
Не ремонтируйте кондиционер самостоятельно. Для обслуживания и ремонта кондиционера обращайтесь в специализированные сервисные центры. Неправильный ремонт или обслуживание могут привести к короткому замыканию, пожару или поражению электрическим током. Пожалуйста, перед обращением в сервисный центр проверьте нижеприведенные моменты. Возможно это сэкономит ваше время и деньги.

Явление	Неисправность
<p>Кондиционер не работает</p> 	<p>Кондиционер охлаждает или не обогревает, если он только что был выключен и включен снова. Это система защиты</p> <p>Вам необходимо подождать 3 минуты до включения оборудования</p>
<p>Запах из кондиционера</p> 	<p>Иногда кондиционеры могут усиливать запахи, присутствующие в помещении (такие как сигаретный дым, парфюмерия и т.д.)</p> <p>Проконсультируйтесь с сервисным центром по вопросу очистки блока если запах сохраняется</p>
<p>Булькающие звуки в кондиционере</p> 	<p>Иногда в кондиционере слышен звук, похожий на бульканье воды. Это вызвано кипением хладагента внутри внутреннего блока и не является неисправностью.</p>
<p>Туман во время работы в режиме охлаждения</p> 	<p>Если в помещении высокая влажность воздуха и температура, то на выходе из кондиционера может образовываться туман. Он пропадет через некоторое время работы, по мере снижения температуры в помещении</p>
<p>Щелчки</p> 	<p>Иногда из блока слышатся щелчки. Это следствие незначительной деформации элементов корпуса при изменении температуры</p>

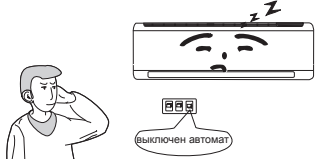
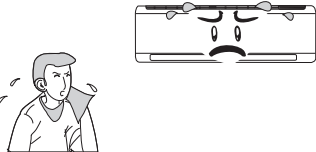
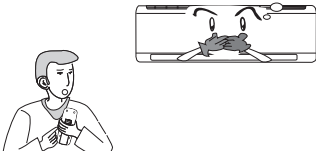
◆ Проблемы и их решения

Явление	Неисправность
<p>Блок не включается.</p> 	<p>Есть ли электропитание? Вставлена ли вилка в розетку? Не отключен ли автомат токовой защиты? Возможно, напряжение электропитания слишком низкое или высокое (это должны проверить специалисты). Проверьте, может быть, выставлена работа по таймеру?</p>
<p>Недостаточное охлаждение или обогрев.</p> 	<p>Правильно ли выставлена желаемая температура? Нет ли препятствий подаче и забору воздуха? Чистые ли фильтры? Не поступает ли теплый/холодный воздух через открытое окно или дверь? Не установлена ли низкая скорость вентилятора? Нет ли источников тепла в помещении?</p>
<p>Не реагирует на команды с пульта управления.</p> 	<p>Возможно, это влияние электромагнитных помех. Попробуйте отключить электропитание кондиционера и через 30 секунд подать его снова</p> <p>Убедитесь, что пульт находится в зоне действия сигнала. Обычно это 8 метров</p> <p>Проверьте батарейки</p> <p>Проверьте, не поврежден ли пульт</p>
<p>Вода капает с внутреннего блока.</p>	<p>Слишком высокая влажность в помещении. Грязные воздушные фильтры или теплообменник. Забит отвод конденсата</p>
<p>Вода капает с наружного блока.</p>	<p>Во время работы кондиционера в режиме охлаждения образуется конденсат на открытых участках фреонопровода или клапанах. Во время оттаивания наружного теплообменника, лед превращается в воду. Во время работы блока в режиме обогрева конденсат образуется на теплообменнике наружного блока</p>
<p>Шум из внутреннего блока.</p>	<p>Во время работы функции оттайки переключаются режимы работы оборудования. Возможен звук перетекания фреона из-за смены направления движения хладагента</p>

◆ Проблемы и их решения

Явление	Неисправность
Нет подачи воздуха из внутреннего блока.	<p>В режиме обогрева, если температура теплообменника внутреннего блока слишком низкая, вентилятор не подает воздух в помещение, чтобы не подавать холодный воздух (примерно 2 минуты).</p> <p>В режиме обогрева, если наружная температура воздуха низкая и/или влажность высокая, наружный блок может обмерзнуть. Время от времени кондиционер переключается для оттаивания. Вентилятор внутреннего блока при этом останавливается. Обычно это продолжается от 3 до 12 минут.</p> <p>В режиме осушения вентилятор внутреннего блока останавливается на время от 3 до 12 минут.</p>
Капли воды на подаче воздуха.	Если кондиционер работает в помещении с высокой влажностью, то конденсат может образовываться на решетке подачи воздуха и срываться проходящим воздушным потоком.
C5: Ошибка установки переключки.	Проверьте контакты переключки. Если была заменена плата управления, возьмите старую переключку для новой платы.
F1: Ошибка датчика наружной температуры в помещении.	Проверьте подключение датчика температуры воздуха в помещении.
F2: Ошибка датчика теплообменника.	Проверьте подключение датчика температуры теплообменника внутреннего блока.
H1: Оттайка.	Не является неисправностью или ошибкой.
<div style="display: flex; align-items: center;">  <p>Если случилась одна из нижеприведенных ситуаций, немедленно выключите кондиционер и обратитесь в авторизованный сервисный центр.</p> </div>	
<div style="display: flex; align-items: center;"> <div style="border: 1px solid black; border-radius: 15px; padding: 10px; width: 80%;"> <p>Ненормальные звук во время работы оборудования</p> <p>Сильный запах во время работы</p> <p>Из блока течет вода</p> <p>Автомат токовой защиты срабатывает часто</p> <p>Вода или другая жидкость попала внутрь оборудования</p> <p>Нагревается вилка или кабель электропитания</p> </div> <div style="margin-left: 10px; text-align: center;">  <div style="border: 1px solid black; border-radius: 15px; padding: 5px; display: inline-block;"> <p>Остановите и обесточьте оборудование</p> </div> </div> </div>	

◆ Советы по эксплуатации

Охлаждение

Описание

Кондиционер воздуха забирает тепло в помещении и отводит через наружный блок, таким образом понижая температуру в помещении. Текущая холодопроизводительность зависит от температуры наружного воздуха.

Защита от обмерзания

Если кондиционер работает в режиме охлаждения при низкой температуре окружающего воздуха, теплообменник может начать обмерзать. Когда температура теплообменника внутреннего блока понизится ниже 0 компрессор остановится для предотвращения дальнейшего обмерзания блока.

Обогрев

Описание

Кондиционер воздуха забирает тепло с улицы и переносит его в помещение через внутренний блок, таким образом повышая температуру в помещении. Теплопроизводительность понизится при снижении температуры на улице.

Оттаивание

Когда температура наружного воздуха низкая, а влажность высокая, теплообменник наружного блока начинает обмерзать и снижается эффективность его работы. Тогда кондиционер останавливается и автоматически активирует функцию оттаивания.

В процессе работы функции оттаивания вентиляторы внутреннего и наружного блоков будут выключены.

В процессе работы функции оттаивания индикатор внутреннего блока будет мигать, а от наружного блока может идти пар. Это нормально и не является неисправностью.

После завершения работы функции оттаивания кондиционер вернется к работе в режиме обогрева автоматически.

Предотвращение подачи холодного воздуха

В режиме обогрева вентилятор внутреннего блока не начинает работать до тех пор, пока теплообменник не нагреется до необходимой температуры, чтобы не подавать в помещение холодный воздух. Обычно это занимает 2 минуты. Задержка пуска вентилятора происходит:

1. при включении режима обогрева;
2. после оттаивания;
3. обогрев при слишком низкой температуре в помещении.

Легкий бриз

В следующих ситуациях внутренний блок может включать вентилятор на сверхнизкую скорость вращения, а горизонтальные жалюзи ставить в центральное положение:

1. в режиме обогрева, пока идет задержка пуска компрессора после включения блока;
2. в режиме обогрева, если температура достигла установленного значения и компрессор прекратил работу более чем на минуту.

◆ Советы по эксплуатации

Диапазон работы оборудования		
	В помещении, DB/WB °C	На улице, DB/WB °C
Макс. при охлаждении	32/23	48/26
Макс. при обогреве	27/-	24/18

Оборудование может работать в режиме охлаждения при наружной температуре в диапазоне от -24°C до 48°C, а в режиме обогрева -15°C до 24°C.

Энергосбережение

Не допускайте перегрева и переохлаждения.

Устанавливайте желаемую температуру в диапазоне, который может помочь снизить энергозатраты.

Закрывайте окна и шторы.

Солнечные лучи и воздух, попадающий через открытые двери, снижает эффективность охлаждения (нагрева).

Очищайте воздушные фильтры каждые 2 недели.

Грязные фильтры снижают эффективность работы кондиционера и увеличивают энергозатраты.

Относительная влажность воздуха

Если длительное время влажность воздуха в помещении 80% и более, то возможно образование конденсата на выходе воздушного потока из кондиционера.

◆ Прочтите перед установкой



Внимание!

1. Оборудование должно устанавливаться специалистами, имеющими соответствующие лицензии и сертификаты, строго соблюдая все требования и нормы безопасности, а также требования данной инструкции.
2. Перед установкой обратитесь в местное представительство торговой марки или авторизованную компанию-установщик. Если оборудование было установлено неавторизованной компанией, то ошибки при монтаже могут привести к выходу из строя оборудования.
3. При переустановке оборудования в другое место, пожалуйста, обратитесь в местное представительство торговой марки или авторизованную компанию-установщик.
4. Внимание! Все электрические подключения должны проводиться при отключенном электропитании!
5. Все электрические подключения должны проводиться специалистами, имеющими соответствующие сертификаты и допуски. Если питающий кабель поврежден, обратитесь в сервисный центр для его замены.
6. Питающий кабель кондиционера не должен быть натянут. Длина кабеля должна быть достаточна для свободного подключения к ближайшей розетке.
7. Температура фреонопровода довольно высокая. Не допускайте контакта кабеля с фреонопроводом, чтобы предупредить возможность повреждения изоляции кабеля.
8. Данное оборудование не предназначено для использования маленькими детьми и людьми с ограниченной подвижностью, находящимися без надлежащего присмотра.

Инструкция по установке

Выберите место для установки оборудования. Не устанавливайте оборудование в следующих местах:

- устанавливайте кондиционер вдали от нагревательных приборов;
- не устанавливайте кондиционер в местах хранения масел и легковоспламеняющихся жидкостей и газов;
- не устанавливайте в местах с повышенным содержанием кислот;
- избегайте помещений с повышенной влажностью;
- избегайте мест приготовления горячей пищи и задымленных помещений;
- избегайте мест с высоким электромагнитным излучением, мест установки высокочастотного или электросварочного оборудования;
- избегайте мест распыления различных спреев;
- не устанавливайте оборудование над электроприборами, компьютерами, телевизорами, музыкальными инструментами для предотвращения попадания в них конденсата;
- убедитесь, что место установки обеспечивает достаточно пространства для установки и обслуживания;

◆ Прочтите перед установкой

Выбор места установки внутреннего блока

1. Убедитесь, что ничего не препятствует входящим и исходящим потокам воздуха кондиционера.
2. Выберите место, где сконденсированная вода будет отводиться беспрепятственно и легко.
3. Выполните соединения с наружным блоком.
3. Выберите место, недоступное детям.
4. Выберите гладкую вертикальную стену, способную выдержать вес кондиционера и не передавать вибрацию при его работе.
5. Убедитесь, что есть достаточно пространства для монтажа и обслуживания. Блок должен быть установлен на высоте не менее 250 см от пола.
6. Выберите место в стороне, не менее 1 метра, от телеаудиоаппаратуры, компьютеров и т.п.
7. Выберите место, где воздушные фильтры кондиционера могут быть легко вынуты для чистки.
8. Убедитесь, что оборудование устанавливается в соответствии с его правильными габаритными размерами.
9. Не устанавливайте оборудование в прачечных и помещениях плавательных бассейнов.

Выбор места установки наружного блока

1. Выберите место, где шум и воздушный поток при работе кондиционера не мешает окружающим.
2. Выберите хорошо вентилируемое пространство.
3. Выберите место, где ничто не мешает забору и подаче воздуха из наружного блока.
4. Выберите поверхность, способную выдержать вес оборудования и не передающую вибрацию при его работе.
5. Выберите сухое место, но не устанавливайте в местах, нагреваемых прямыми солнечными лучами и подверженных воздействию сильного ветра.
6. Убедитесь, что оборудование установлено согласно всем правилам и инструкциям по установке данного типа оборудования, а также предусмотрено достаточно места для обслуживания кондиционера.
7. Перепад высот между внутренним и наружным блоками не должен превышать 5 метров, а длина фреонпровода 10 метров.
8. Выберите место, недоступное детям.
9. Выберите место, где блок не мешает проходу людей и проезду автотранспорта.

Электробезопасность

1. Все электрические подключения должны быть выполнены с соблюдением всех местных требований и норм безопасности.
2. Не натягивайте сильно кабель при монтаже.
3. Оборудование должно быть надежно заземлено.
4. Оборудование должно быть подключено через автомат токовой защиты, отключающий электропитание при коротком замыкании или повышенной нагрузке.
5. Оборудование должно быть установлено с учетом всех местных норм, правил и стандартов использования кабелей электропитания.
6. Если вы подключаете оборудование в розетку, убедитесь, что тип вилки соответствует типу розетки электропитания.
7. Не используйте только один плавкий предохранитель для защиты электроцепи.
8. Для выбора автомата токовой защиты используйте нижеприведенную таблицу:

◆ Прочтите перед установкой

Модель кондиционера	Автомат токовой защиты
09	10 А
12	16 А
18-24	25 А

Примечание:

1. Убедитесь в надежности подключения кабеля питания и заземления. убедитесь, что выполненное подключение соответствует электросхеме.
2. Ошибка в подключении может привести к короткому замыканию или пожару.

Требования к заземлению

1. Убедитесь, что оборудование надежно заземлено.
2. Желто-зеленый провод в кондиционере является заземлением и не может быть использован для других целей. Неправильное подключение заземления может привести к поражению электрическим током.
3. Сопротивление линии заземления должно соответствовать требованиям правил электробезопасности.
4. Электросеть должна иметь выделенную линию заземления.

Категорически запрещается подключать заземление к газовым и водопроводным трубам и системам отопления!

5. Модель и значение предохранителя написаны на предохранителе и электронной плате управления.

◆ Схема установки

Схема установки

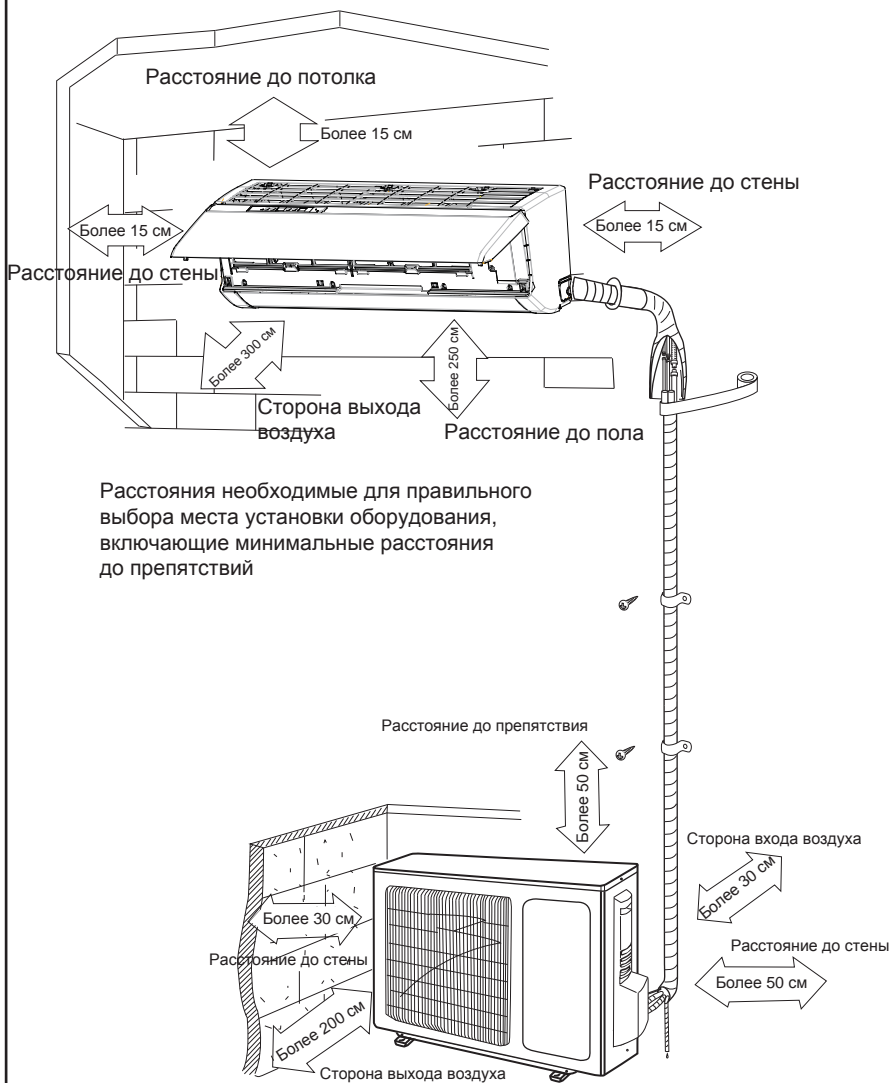

Установка внутреннего блока

Установка монтажной пластины

1. Монтажная пластина должна быть установлена строго горизонтально. Это важно, т.к. в конструкции блока предусмотрен наклон ванночки нормального отвода конденсата. Если блок не установлен горизонтально, конденсат может не отводиться правильно.
2. Закрепите монтажную пластину на стене при помощи винтов и дюбелей.
3. Убедитесь, что монтажная пластина, закрепленная на стене, может выдержать вес не менее 60 кг. Вес должен быть равномерно распределен на все крепежные винты.

7 000 - 12 000 БТЕ

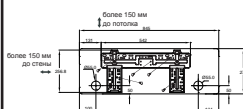

18 000 БТЕ

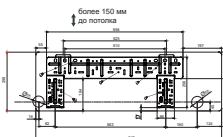

24 000 БТЕ

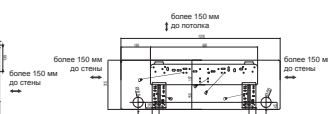

Отверстие для фреонпровода

1. Просверлите отверстие в стене диаметром 55-60 мм, с небольшим уклоном вниз в сторону наружного блока.
2. Вставьте проходку в стену для предотвращения повреждения фреонпровода и кабеля питания при протягивании через отверстие в стене.

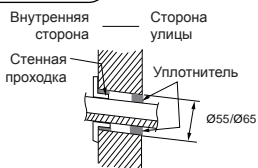

Подключение отвода конденсата

1. Подключите отвод конденсата к трубопроводу. Закрепите место соединения изолянтной.

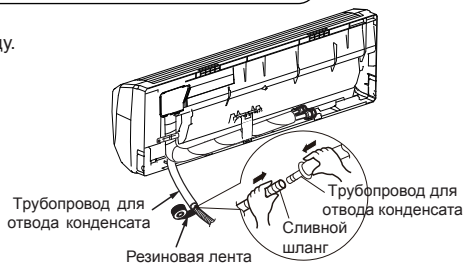

2. Поместите трубопровод отвода конденсата в теплоизоляцию.

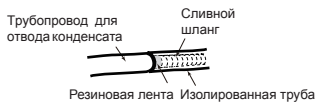

3. Обмотайте теплоизоляцию изолентой для предотвращения повреждения и соскальзывания. На поверхности неизолированной трубы может образовываться конденсат.

Примечание:

Изолированная труба отвода конденсата должна иметь надежное крепление. Не допускаются провисы и подъемы. Следите за тем, чтобы наружный конец трубопровода был свободным, на достаточном расстоянии от препятствий, чтобы обеспечить дальнейший отвод воды.

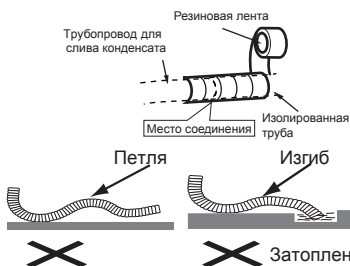

◆ Проверка после установки перед первым пуском

Проверка после установки

Что проверить	Возможные неисправности
Блок надежно установлен?	Блок может упасть, издавать шум или вибрацию
Отсутствуют утечки хладагента?	Снижается эффективность работы
Надежна теплоизоляция?	Конденсат может протекать
Конденсат отводится нормально?	Возможны протечки
Электропитание соответствует требуемому на шильднике блока?	Возможен выход из строя оборудования
Все электрические подключения и подключение трубопровода правильны?	Возможен выход из строя оборудования
Оборудование надежно заземлено?	Возможна утечка тока
Кабель соответствует требуемому?	Возможны ошибки в работе, выход из строя оборудования или пожар
Нет препятствий забору и подаче воздуха?	Снижается эффективность работы
Длина кабеля и фреонпровода не превышает допустимые?	Снижается производительность системы. Возможен выход из строя оборудования

Проверка

1. Перед первым пуском

- (1) Не включаете электропитание до полного окончания монтажных работ.
- (2) Электрические подключения выполнены правильно и надежно.
- (3) Оба клапана наружного блока открыты.
- (4) Все транспортировочные материалы (пленка, пенопласт и т.п.) удалены.

2. Первый пуск

- (1) Включите электропитание и нажмите кнопку ON/OFF на пульте дистанционного управления.
- (2) С помощью кнопки выбора режимов проверьте работу кондиционера в режимах COOL, HEAT, FAN.

Примечание!

Производитель оставляет за собой право вносить изменения в конструкцию изделия без предварительного уведомления.

◆ Установка и обслуживание дополнительного фильтра

Установка опционального фильтра

1. Одновременно с двух сторон подденьте пальцами и откройте лицевую панель. Затем вытащите воздушные фильтры как показано на рис. а

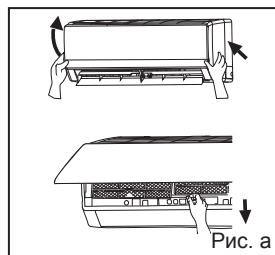

2. Вставьте опциональный фильтр в специальные пазы на воздушном фильтре как показано на рис. б

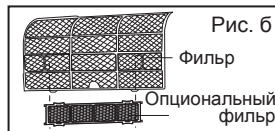

3. Вставьте воздушный фильтр на место и закройте лицевую панель. Рис. в

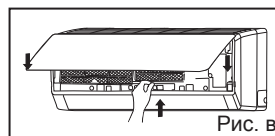

Очистка и обслуживание

Вытащите опциональный фильтр, почистите и вставьте его обратно согласно вышеприведенной инструкции. Не мойте водой опциональный фильтр, он должен быть сухой. При необходимости, замените фильтр на новый.

Срок службы фильтра

Обычно срок службы дополнительных опциональных фильтров составляет один год. Серебряный фильтр с ионизацией можно использовать, пока его поверхность не станет черной.

Примечание:

Это общее описание срока службы дополнительных фильтров. Если на упаковке приобретенного вами фильтра имеются дополнительные данные о его сроке службы, основывайтесь на данных, указанных на упаковке фильтра.



Побутовий кондиціонер
Спліт система
Серія Alpha NG Inverter



**МОДЕЛИ: CH-S09FTXE-NG (WIFI)
CH-S12FTXE-NG (WIFI)
CH-S18FTXE-NG (WIFI)**



Будь ласка, уважно ознайомтесь з даною інструкцією перед початком роботи
Designed by Cooper&Hunter International Corporation, Oregon, USA
www.cooperandhunter.com



Прилад, наповнений горючим газом R32.



Перш ніж використовувати пристрій, прочитайте інструкцію власника.



Перш ніж встановити пристрій, прочитайте інструкцію з монтажу.



Перш ніж ремонтувати прилад, ознайомтесь із сервісним керівництвом.

Хладагент

- Для виконання функції кондиціонера в системі циркулює спеціальний хладагент. Використовуваний хладагент - це фторид R32, який спеціально очищений. Хладагент є легкозаймистим та без запаху. Крім того, при певних умовах це може призвести до вибуху. Але вогнебезпечність хладагента дуже низька. Це може спалахнути тільки вогнем.
- У порівнянні зі звичайними хладагентами, R32 є екологічно чистим холодоагентом, який не зашкодить озоносфері. Вплив на парниковий ефект також нижче. R32 має дуже гарні термодинамічні характеристики, що призводить до дуже високої енергоефективності. Тому агрегати потребують менше наповнення.

ПОПЕРЕДЖЕННЯ:

Не використовуйте носії для прискорення процесу розморожування чи очищення, крім тих, що рекомендовані виробником. Якщо необхідні ремонтні роботи, зверніться до найближчого авторизованого сервісного центру. Будь-який ремонт, виконаний некваліфікованим персоналом, може бути небезпечним. Прилад зберігатиметься в приміщенні без джерел постійного запалювання. (напр., відкрите полум'я, газорозрядний пристрій або електричний нагрівач). Не проколюйте і не горіть.

Пристрій повинен бути встановлений, експлуатований та зберігатися в приміщенні, площа підлоги якої перевищує X м². (Див. Таблицю "а" у розділі "Запобіжна безпека холодоагента" для простору X.)

Прилад, наповнений горючим газом R32. Для ремонту, суворо дотримуйтеся інструкцій виробника. Пам'ятайте, що хладагенти не містять запаху. Прочитайте інструкцію спеціаліста.

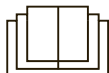

Заходи безпеки

Будь ласка, прочитайте наступне, перш ніж використовувати устаткування!

ПОПЕРЕДЖЕННЯ

- ★ При появі запаху диму, негайно знеструміть кондиціонер і зверніться до сервісного центру



Якщо цього не зробити, обладнання може вийти з ладу, також призвести до короткого замикання або до пожежі

- ★ Не торкайтесь устаткування вологими руками



Це може призвести до ураження електричним струмом

- ★ Зберігайте від ушкоджень електричний кабель і кабель міжблочного зв'язку. Якщо ізоляція кабелю пошкоджена, зверніться до сервісного центру, щоб замінити його. Забороняється використовувати устаткування з пошкодженим кабелем



- ★ Використовуйте кабель живлення, що відповідає вимогам електро- і пожежної безпеки



Забороняється використовувати подовжувачі

- ★ Якщо ви не плануєте використовувати кондиціонер впродовж довгого часу, знеструміть устаткування.



Це може призвести до збирання пилу у блоці, який викличе перегрівання, коротке замикання або пожежу

- ★ Не використовуйте пошкоджений кабель електроживлення або кабель, що не відповідає вимогам електро- і пожежної безпеки



Інакше може статися пожежа через перегрівання кабелю живлення

- ★ Перед очищенням кондиціонеру, будь ласка, знеструміть його



Недотримання цього правила може призвести до поразки електричним струмом

- ★ Джерело живлення повинне відповідати специфікації кондиціонеру і обладнане автоматом струмового захисту відповідного номіналу. Не знімайте і не подавайте живлення на кондиціонер занадто часто

- ★ Якщо напруга електромережі занадто висока, це може призвести до ушкодження устаткування. Якщо напруга мережі занадто низька, компресор почне сильно вібрувати, і це може призвести до його ушкодження. Також, це може призвести до того, що компресор і електричні компоненти системи не функціонуватимуть

◆ Заходи безпеки



- ★ Переконайтесь, що устаткування надійно заземлене



Використання незаземленого устаткування може привести до поразки електричним струмом

- ★ Задля власної безпеки відключайте кондиціонер від джерела живлення перед обслуговуванням, ремонтом або очищенням, а також, якщо не плануєте використати його тривалий час



Пил, що накопичується, може привести до пожежі

- ★ Встановлюйте найбільш відповідну температуру

Встановлюйте темп. в приміщенні на 5 °С нижче, ніж на вулиці!



Це допоможе понизити витрати електроенергії

- ★ Не залишайте вікна і двері відчиненими під час використання кондиціонера

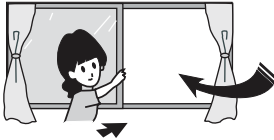

Це впливатиме на ефективність його роботи

- ★ Не блокуйте повітряні потоки на виході та вході устаткування

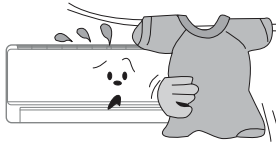

Це впливатиме на ефективність роботи устаткування та може призвести до несправності

- ★ Зберігайте легкозаймисті матеріали далеко від кондиціонера. Не використовуйте відкритий вогонь поблизу устаткування

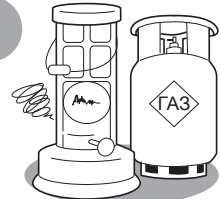

Це може призвести до пожежі або вибуху

- ★ Встановлюйте зовнішній блок на надійний фундамент або кріплення

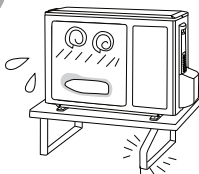

Ненадійно встановлений блок може впасти і травмувати

- ★ Не залишайте сторонні предмети на зовнішньому блоці

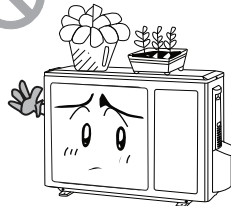

Це може призвести до виходу з ладу самої системи

- ★ Не ремонтуйте кондиціонер самостійно

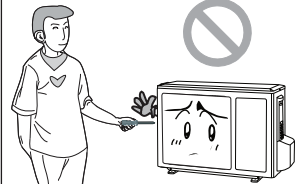

Це може призвести до пожежі або поразки електричним струмом. З приводу несправності кондиціонера, звертайтеся до сервісних центрів

◆ Заходи безпеки

- ★ Не використовуйте кабель із скручуваннями та пошкоджений кабель. Якщо кабель пошкоджений, будь ласка, зв'яжіться з сервісним центром для його заміни



- ★ Для зміни напрямку горизонтального повітряного потоку використовуйте пульт дистанційного керування

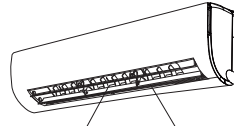

Вертикальні жалюзі
Горизонтальні жалюзі

- ★ Не кладіть сторонні предмети в отвори огорожі та подання повітря



Це може призвести до травми або ушкодження устаткування

- ★ Не розміщуйте тварин і рослини під струменем повітря кондиціонера.

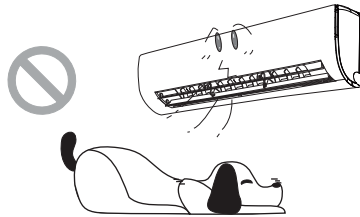

Це може завдати їм шкоди

- ★ Не перебувайте під струменем холодного повітря тривалий час

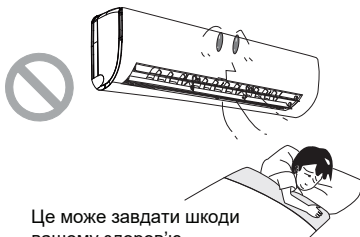

Це може завдати шкоди вашому здоров'ю

- ★ Не використовуйте кондиціонер не за призначенням, наприклад, для охолодження продуктів харчування або сушки одягу

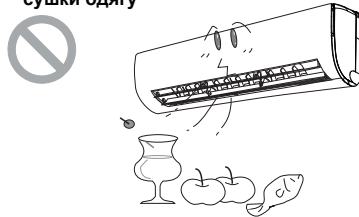

- ★ Запобігайте потраплянню води на кондиціонер

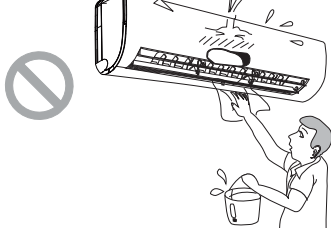

Це може привести до ушкодження або поразки електричним струмом

- ★ Не використовуйте відкритий вогонь поряд з кондиціонером



Це може привести до отруєння чадним газом

◆ Назва деталей кондиціонера

Внутрішній блок

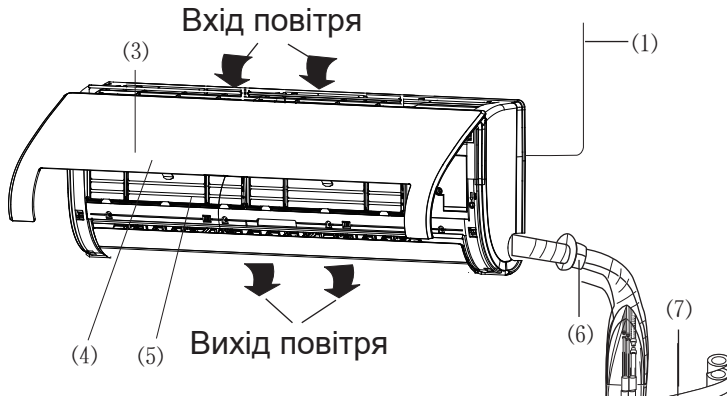

Позначення на панелі налаштувань

- ❄ Охолодження
- 💧 Осушення
- ☀ Обігрів
- 🔌 Живлення
- ⚙ Налаштування температури

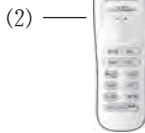

- (1) Дріт живлення
- (2) Пульт управління
- (3) Передня панель
- (4) Фільтр
- (5) Горизонт. жалюзі
- (6) Стінна проходка
- (7) Ізоляціон. стрічка
- (8) З'єднає. дроти
- (9) Злив конденсату
- (10) Зливний патрубок

Зовнішній блок

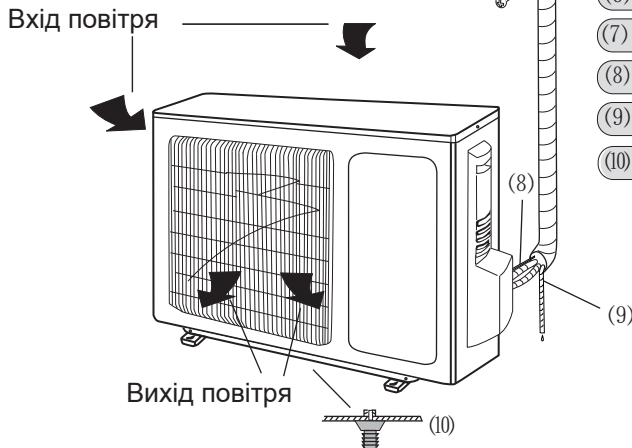

◆ Пульт керування

1 ON/OFF(увім/вим)

Натисніть кнопку для увімкнення або вимкнення кондиціонера

2 - Натисніть кнопку для пониження бажаної температури в приміщенні.

3 + Натисніть кнопку для підвищення бажаної температури в приміщенні.

4 MODE (режим)

Зміна режимів роботи
(AUTO/COOL/DRY/ FAN/HEAT)

5 FAN(вентилятор)

Натисніть для зміни швидкості роботи вентилятора

6 SWING(жалюзі)

Натисніть кнопку установки кута подання повітря в приміщення

7 I FEEL

8

Натисніть кнопку для активації функції CH SMART-ION FILTER

9 SLEEP

10 TEMP

11 T-ON

Ввімкнення кондиціонера за таймером

12 CLOCK (годинник)

Нажміть для установки текущего времени
Нажміть для установки времени

13 T-OFF

Вимкнення кондиціонера за таймером

14 TURBO

15 LIGHT(підсвітка)



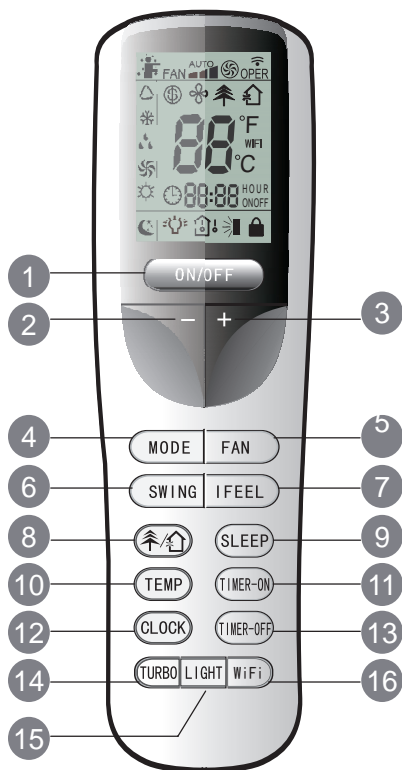

Увімкнення/вимкнення підсвічування дисплея внутрішнього блоку

16 WiFi



17 MODE

Кожного разу, коли ви натискаєте на кнопку, режим перемикається в послідовності:

-  Автоматичний,
-  Охолодження,
-  Осушення,
-  Вентиляція,
-  Обігрів.

◆ Пульт керування

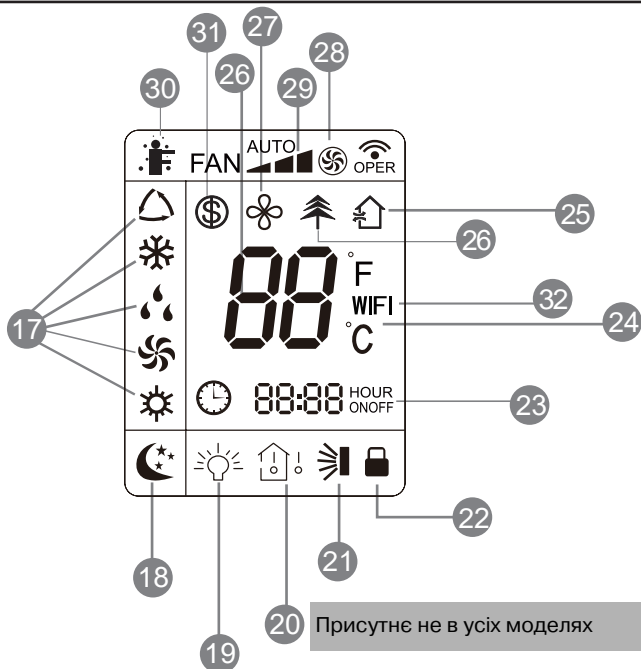

Присутнє не в усіх моделях

18 SLEEP

☾ Вiдображає, що режим SLEEP активний. Щоб вимкнути режим SLEEP, потрібно ще раз натиснути одну й ту саму кнопку

19 LIGHT

💡 З'являється при натисканні кнопки LIGHT для активації підсвічування. Для вiдключення натисніть кнопку ще раз.

20 TEMP

Кнопка TEMP означає бажану (задану) температуру

- 🏠 Означає поточну температуру в приміщенні
- 🏠 Означає поточну температуру на вулиці.

Відсутність значка означає, що при наступному натисканні параметри, що відображаються, почнуть свій відлік з першої швидкості.

21 SWING

☄ З'являється при натисканні кнопки SWING. Горизонтальні жалюзі

22 Блокування

🔒 З'являється при одночасному натисканні кнопок «+» и «-».

Натисніть ще раз, щоб зняти блокування.

23 Час таймера

Після натискання кнопки TIMER ON або TIMER OFF починає блимати час, на який відкладений старт або зупинка устаткування.

24 Індикація температури



Вiдображають встановлену температуру. У режимі SAVE замість цифр вiдображатимуться букви SE.

25 Вентиляція

🏠 Функція присутня не в усіх моделях

◆ Пульт керування

26 CH SMART-ION FILTER

 З'являється при натисканні кнопки / і активації режиму.

27 X-FAN (опція)

 З'являється при натисканні кнопки X-FAN і активації режиму.
Для відключення натисніть кнопку ще раз.

28 TURBO

 З'являється при натисканні кнопки TURBO і активації режиму. Для відключення натисніть кнопку ще раз.

29 FAN SPEED

Кожне натискання кнопки FAN змінює швидкість обертання вентилятора кондиціонера AUTO - LOW - MED - HIGH (Автоматична - Низька - Середня - Висока).

30 I FEEL

 З'являється при натисканні кнопки I FEEL і активації режиму. Для відключення натисніть кнопку ще раз.

31 8°C HEATING

 З'являється при одночасному натисненні кнопок TEMP і CLOCK в режимі HEAT (Обігрів). Функція "8 C" припускає автоматичне включення кондиціонера в режимі нагріву у разі пониження температури в приміщенні до 8 °C.

32 Wi-Fi

Wi-Fi З'являється при одночасному натисненні кнопок "MODE" і "TURBO". Для відключення натисніть цю комбінацію ще раз

◆ Пульт керування

Опис пульта керування

1 ON/OFF

Натисніть кнопку для увімкнення або вимкнення кондиціонера. При увімкненні кондиціонера на РК-дисплеї внутрішнього блоку знак індикації «» горить зеленим кольором.

2 -

Натисніть кнопку для пониження бажаної температури в приміщенні.

3 +

Натисніть кнопку для підвищення бажаної температури в приміщенні.

4 MODE

Кожного разу, коли ви натискаєте на кнопку, режим перемикається в послідовності AUTO, COOL, DRY, FAN і HEAT (Автоматичний - Охолодження - Осушення - Вентиляція - Обігрів), як показано на малюнку нижче:

AUTO ► COOL ► DRY ► FAN ► HEAT

У режимі AUTO (Автоматичний), встановлена температура не відображається на дисплеї і кондиціонер буде автоматично вибирати режим роботи, враховуючи поточну температуру в приміщенні, щоб підтримувати її в зоні комфорту.

5 FAN

Ця кнопка використовується для налаштування швидкості вентилятора в послідовності

AUTO,   , then back to Auto.



 низька швидкість  середня швидкість  висока швидкість

6 (жалюзі)



Натисніть кнопку установки кута подання повітря в приміщення. Кожне натиснення змінює установку кута в послідовності, як показано на малюнку:



7 I FEEL

Натисніть кнопку I FEEL на пульті керування. Кондиціонер автоматично встановить температуру згідно з поточною температурою в приміщенні.





8 /

Натисніть кнопку для активації режиму CH SMART-ION FILTER . Функція вентиляції  у цій моделі не реалізована.

При натисканні на кнопку вперше, відобразиться функція вентиляції . Якщо натиснути на кнопку вдруге, то будуть відображені обидва режими  і . Натискання кнопки втретє вмикає функцію CH SMART-ION FILTER .

◆ Пульт керування

Опис пульта керування

- 9 Натисніть цю кнопку, щоб перейти до режиму роботи SLEEP. Натисніть ще раз, щоб скасувати цю функцію. Ця функція доступна в режимі COOL, HEAT (тільки для моделей з функцією нагріву), щоб підтримувати для вас максимально комфортну температуру.
- 10 **TEMP**
Натисніть кнопку TEMP. При кожному подальшому натисненні на дисплеї відображається: встановлена температура , температура в приміщенні  і температура на вулиці . В процесі перемикання, між температурними датчиками, за допомогою кнопки TEMP завжди відображається задана температура.
Примітка: Температура на вулиці показується не в усіх моделях кондиціонерів.
- 11 **T- ON**
При натисканні на кнопку TIMER ON встановлюється функція увімкнення кондиціонера за таймером. На дисплеї пульта висвічується час увімкнення кондиціонера за таймером і блимає символ "ON". У цей момент кнопками "+" "-" встановити час таймера. Кожне натискання кнопок "+" або "-" збільшує і зменшує значення часу таймера на 1 хв. Якщо натиснути і утримувати одну з кнопок "+" або "-", то значення часу швидко змінюватиметься. Після установки часу таймера для підтвердження необхідно натиснути кнопку TIMER ON. Для відміни режиму, ще раз натисніть кнопку TIMER ON.
- 12 **CLOCK**
Натисніть кнопку CLOCK, почне блимати .
Впродовж наступних 5 секунд за допомогою кнопок "+" "-" почніть встановлювати поточний час. Утримуйте кнопку натиснутою, і зміна відбуватиметься спочатку з кроком 1 хвилина і частотою 0,5 секунд, потім з кроком 10 хвилин кожні 0,5 секунд. Після того, як встановили поточний час, натисніть кнопку CLOCK для підтвердження.
- 13 **T- OFF**
При натисненні на кнопку TIMER OFF встановлюється функція вимкнення кондиціонера за таймером. Порядок установки аналогічний установці TIMER ON.
- 14 **TURBO**
Натисніть кнопку TURBO для увімкнення / вимкнення функції TURBO. При активації цієї функції тепловий насос намагатиметься досягти заданої температури в найкоротший час. У режимі COOL (охолодження) кондиціонер подає в приміщення найбільш холодне повітря, вмикаючи надвисоку швидкість обертання вентилятора. У режимі HEAT (обігрів) кондиціонер подає найбільш тепле повітря, вмикаючи надвисоку швидкість вентилятора.
- 15 **LIGHT**
Натисніть кнопку LIGHT для увімкнення/вимкнення підсвічування дисплея пульта дистанційного керування. При увімкненому підсвічуванні на дисплеї з'явився значок .
- 16 **Функція WiFi**
Натисніть кнопку "WiFi" щоб увімкнути або вимкнути функцію WiFi. Коли функція WiFi активна, значок "WiFi" відобразиться на дисплеї пульта керування. Утримуйте кнопку "WiFi" упродовж 10 секунд, пульт керування відправить WiFi команду скинути код і тоді функція WiFi буде увімкнена. Функція WiFi за замовчуванням активується після подання живлення на пульт керування. Ця функція доступна тільки в деяких моделях.

◆ Пульт керування

17 Комбінація «+» и «-»

Однчасне натискання кнопок «+» і «-» блокують кнопки пульта керування. На дисплеї з'являється значок . Повторне натиснення знімає блокування.

18 Комбінація MODE і «-»

Однчасне натискання кнопок MODE і «-» перемикає одиниці виміру температури між градусами Цельсія і Фаренгейта.

19 Комбінація TEMP і CLOCK в режимі охолодження

Однчасне натискання кнопок TEMP і CLOCK в режимі COOL (Охолодження) вмикає функцію енергозбереження.

На дисплеї відобразиться SE.

Повторне натиснення вимикає функцію.

20 Комбінація TEMP і CLOCK в режимі обігріву

Однчасне натискання кнопок TEMP і CLOCK в режимі HEAT (Обігрів)

вмикає функцію 8 °C HEATING. На дисплеї відобразиться SE.

Повторне натискання вимикає функцію.

21 Підсвічування пульта керування

Підсвічування працює впродовж 4 секунд після першого вмикання та 3 с після подальших натиснень.

Заміна батарейок

1. Зніміть кришку відсіку батарей пульта дистанційного керування.
2. Вийміть старі батарейки.
3. Вставте нові батарейки типу AAA 1,5В, дотримуючись полярності.
4. Встановіть кришку відсіку батарейок на місце.

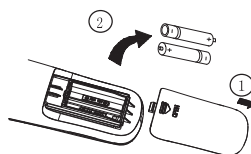

★ Увага!

Не використовуйте старі батарейки або батарейки іншого типу.

Якщо пульт не використовувався тривалий час, витягніть з нього батарейки, щоб вони не потекли. Керування пультом можливо в зоні дії сигналу. Звичайно це не більше 8 метрів. Сигнал від пульта керування до внутрішнього блоку повинен проходити більш ніж на 1 метр в сторону від телевізора або стереосистем. Якщо пульт неправильно керує кондиціонером, вийміть батарейки та вставте назад через 30 секунд. Якщо керування не нормалізувалося, спробуйте замінити батарейки.

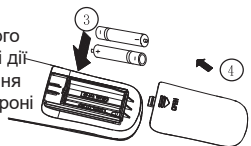

◆ Аварійне ввімкнення

Аварійне ввімкнення

Якщо пульт дистанційного керування був загублений або пошкоджений, ви можете скористатися кнопкою увімкнення/ вимкнення кондиціонера, розташованою на внутрішньому блоці під лицьовою панеллю. Після увімкнення кондиціонер працюватиме в режимі AUTO і мінятиме швидкість обертання вентилятора автоматично. Алгоритм роботи кондиціонера в режимі AUTO приведений нижче.

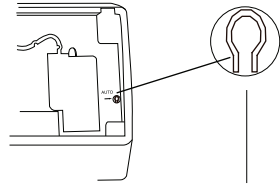

Кнопка ручного вмикання

Режим роботи кондиціонера в режимі AUTO

Увімкніть кондиціонер в режим AUTO з пульта керування або кнопкою ввімкнення/ вимкнення, розташованою під лицьовою панеллю. Процесор кондиціонера сам вибере необхідний режим роботи, ґрунтуючись на наступних даних:

Режим	Температура	Режим роботи вентилятора
AUTO	25 °C (охолодження вентиляція)	AUTO
AUTO	20 °C (обігрів)	AUTO

Рекомендується використовувати кнопку увімкнення/ вимкнення, розташовану на внутрішньому блоці кондиціонера, тільки якщо загублений пульт.

◆ Очищення та догляд за обладнанням



Увага

Відключіть електроживлення перед обслуговуванням і ремонтом.

Намагайтесь запобігти потраплянню води на блок через вірогідність короткого замикання

Протирайте блок сухою ганчіркою або злегка вологою ганчіркою, змоченою водою або легким розчином неагресивного миючого засобу.

Не використовуйте розчинники і абразивні миючі засоби.

Чищення лицьової панелі

Зніміть панель. Вологою ганчіркою, злегка змоченою водою температурою не вище 45 °С, протріть панель. Потім сухою ганчіркою протріть панель насухо.

Увага! Не мийте панель під проточною водою і не занурюйте її у воду. Це може пошкодити електронні компоненти дисплея.

Очищення фільтра кожні 3 місяці

Увага! Не торкайтеся ламелі обрешітки теплообмінника. Це може привести до травми.

① Витягніть фільтр.

Підніміть лицьову панель.

Підведіть і витягніть вниз повітряні фільтри, як це показано

на мал. 1.

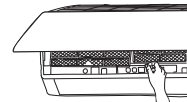

Мал. 1

② Очищення фільтру.

Для очищення фільтру використовуйте пилосос. Мал. 2

Якщо фільтр дуже забруднений, промийте його проточною водою температурою не більше 45 °С.

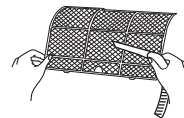

Мал. 2

③ Установка фільтрів.

Сухі фільтри встановіть на місці та закрийте панель. Мал.3

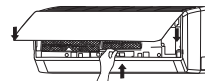

Мал. 3

◆ Очищення та догляд за обладнанням

Перевірте перед використанням

- ① Переконайтеся, що нічого не заважає збору та подачі повітря.
- ② Перевірте батарейки пульта керування.
- ③ Перевірте кріпильні кронштейни зовнішнього блоку на відсутність ушкоджень.

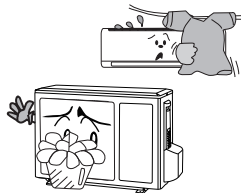

Обслуговування перед використанням





- ① Відключіть електроживлення.
- ② Очистіть фільтри і корпус зовнішнього і внутрішнього блоків.
- ③ Очистіть теплообмінники внутрішнього і зовнішнього блоків.
- ④ Видаліть іржу зі зовнішнього блоку для попередження її поширення.

◆ Проблеми і їх рішення

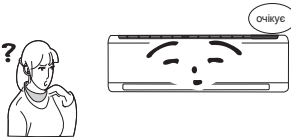

Увага!

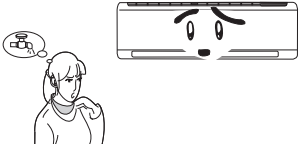

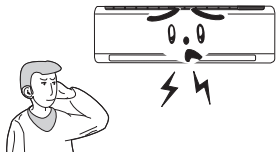
Не ремонтуйте кондиціонер самостійно. Для обслуговування і ремонту кондиціонеру звертайтеся в спеціалізовані сервісні центри. Неправильний ремонт або обслуговування можуть призвести до короткого замикання, пожежі або ураження електричним струмом. Будь ласка, перед зверненням в сервісний центр перевірте нижчеприведені моменти. Можливо це заощадить ваш час і кошти.

Явище	Несправність
<p>Кондиціонер не працює</p> 	<p>Кондиціонер не холоджує або не обігріває, якщо він тільки що був вимкнений і увімкнений знову. Це система захисту. Вам необхідно почекати 3 хвилини до увімкнення устаткування</p>
<p>Запах з кондиціонеру</p> 	<p>Іноді кондиціонери можуть посилювати запахи присутні в приміщенні (такі як сигаретний дим, парфумерія і так далі)</p> <p>Проконсультуйтеся з сервісним центром з питань очищення блоку, якщо запах зберігається</p>
<p>Булькаючі звуки в кондиціонері</p> 	<p>Іноді в кондиціонері чутний звук, схожий на булькання води. Це викликано кипінням холодогенту в середині внутрішнього блоку і не є несправністю.</p>
<p>Туман під час роботи в режимі охолодження.</p> 	<p>Якщо в приміщенні високі вологість повітря і температура, то на виході з кондиціонера може утворюватися туман. Він зникне через деякий час роботи, в міру зниження температури в приміщенні</p>
<p>Клацання</p> 	<p>Іноді з блоку чуються клацання. Це наслідок незначної деформації елементів корпусу при зміні температури</p>

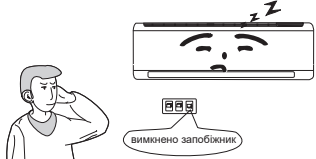
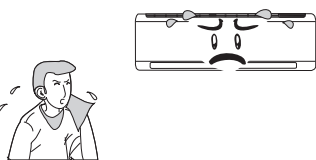
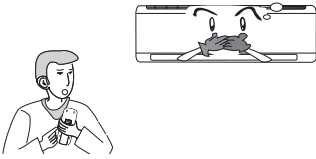
◆ Проблеми та їх рішення

Явище	Несправність
<p>Блок не вмикається</p> 	<p>Чи є електроживлення? Чи вставлена вилка в розетку? Чи не відключений автомат струмowego захисту? Можливо, напруга електроживлення занадто низька або висока (це повинні перевірити фахівці). Перевірте, можливо, виставлена робота за таймером?</p>
<p>Недостатнє охолодження або обігрів.</p> 	<p>Чи правильно виставлена бажана температура? Чи немає перешкод подачі та забору повітря? Чи чисті фільтри? Чи не поступає тепле/холодне повітря через відкрите вікно або двері? Чи не встановлена низька швидкість вентилятора? Чи немає джерел тепла в приміщенні?</p>
<p>Не реагує на команди з пульта керування</p> 	<p>Можливо, це вплив електромагнітних завад. Спробуйте відключити електроживлення кондиціонера і через 30 секунд подати його знову. Переконаєтеся, що пульт знаходиться в зоні дії сигналу. Звичайно це 8 метрів. Перевірте батарейки. Перевірте, чи не пошкоджений пульт</p>
<p>Вода крапає з внутрішнього блоку</p>	<p>Занадто висока вологість в приміщенні. Брудні повітряні фільтри або теплообмінник. Забито відведення конденсату</p>
<p>Вода крапає з зовнішнього блоку.</p>	<p>Під час роботи кондиціонера в режимі охолодження утворюється конденсат на відкритих ділянках фреонопровода або хлипаках. Під час відтавання зовнішнього теплообмінника, лід перетворюється на воду. Під час роботи блоку в режимі обігріву, конденсат утворюється на теплообміннику зовнішнього блоку</p>
<p>Шум з внутрішнього блоку</p>	<p>Під час роботи функції відтавання перемикаються режими роботи устаткування. Можливий звук перетікання фреону із-за зміни напрямку рух холодагенту</p>

◆ Проблеми та їх рішення

Явище	Несправність
Немає подачі повітря з внутрішнього блоку.	<p>У режимі обігріву, якщо температура теплообмінника внутрішнього блоку занадто низька, вентилятор не подає повітря в приміщення, щоб не подавати холодне повітря (приблизно 2 хвилини).</p> <p>У режимі обігріву, якщо зовнішня температура повітря низька і /або вологість висока, зовнішній блок може обмерзати. Час від часу кондиціонер перемикається для відтавання. Вентилятор внутрішнього блоку при цьому зупиняється. Зазвичай це триває від 3 до 12 хвилин.</p> <p>У режимі осушення вентилятор внутрішнього блоку зупиняється на деякий час від 3 до 12 хвилин.</p>
Краплі води на подачі повітря.	Якщо кондиціонер працює в приміщенні з високою вологістю, то конденсат може утворюватися на решітці подачі повітря і зриватися повітряним потоком, що проходить.
C5: Помилка установки перемички.	Перевірте контакти перемички. Якщо була замінена плата управління, візьміть стару перемичку для нової плати.
F1: Помилка датчика зовнішньої температури в приміщенні.	Перевірте підключення датчика температури повітря в приміщенні.
F2: Помилка датчика теплообмінника.	Перевірте підключення датчика температури теплообмінника внутрішнього блоку.
H1: Відтавання	Не є несправністю або помилкою.
 <p>Якщо сталася одна з нижчеприведених ситуацій, негайно вимкніть кондиціонер і зверніться в авторизований сервісний центр.</p>	
<div style="display: flex; align-items: center;"> <div style="border: 1px solid black; border-radius: 15px; padding: 10px; width: 80%;"> <p>Ненормальні звук під час роботи устаткування</p> <p>Сильний запах під час роботи</p> <p>З блоку тече вода</p> <p>Автомат струмового захисту спрацює часто</p> <p>Вода або інша рідина потрапила всередину устаткування</p> <p>Нагрівається вилка або кабель електроживлення</p> </div> <div style="margin-left: 20px; display: flex; align-items: center;">  <div style="border: 1px solid black; border-radius: 15px; padding: 5px 15px; text-align: center;"> <p>Зупиніть і знеструміть устаткування</p> </div> </div> </div>	

◆ Поради з експлуатації

Охолодження

Опис

Кондиціонер повітря забирає тепло в приміщенні і відводить через зовнішній блок, таким чином знижуючи температуру в приміщенні. Поточне холодовиробництво залежить від температури зовнішнього повітря.

Захист від обмерзання

Якщо кондиціонер працює в режимі охолодження при низькій температурі навколишнього повітря, теплообмінник може почати обмерзати. Коли температура теплообмінника внутрішнього блоку знизиться нижче 0 компресор зупиниться для відвертання подальшого обмерзання блоку.

Обігрів

Опис

Кондиціонер повітря забирає тепло з вулиці і переносить його в приміщення через внутрішній блок, таким чином підвищуючи температуру в приміщенні. Тепловиробництво знизиться при зниженні температури на вулиці.

Відтавання

Коли температура зовнішнього повітря низька, а вологість висока, теплообмінник зовнішнього блоку починає обмерзати і знижується ефективність його роботи. Тоді кондиціонер зупиняється і автоматично активує функцію відтавання

В процесі роботи функції відтавання, вентилятори внутрішнього і зовнішнього блоків будуть вимкнені.

В процесі роботи функції відтавання, індикатор внутрішнього блоку блиматиме, а від зовнішнього блоку може іти пара. Це нормально і не є несправністю. Після завершення роботи функції відтавання, кондиціонер повернеться до роботи в режимі обігріву автоматично.

Відвертання подачі холодного повітря

У режимі обігріву, вентилятор внутрішнього блоку не починає працювати до тих пір, доки теплообмінник не нагріється до необхідної температури, щоб не подавати в приміщення холодне повітря. Зазвичай це займає 2 хвилини. Затримка пуску вентилятора відбувається:

1. при вмиканні режиму обігріву;
2. після відтавання;
3. обігрів при занадто низькій температурі в приміщенні.

Легкий бриз

У наступних ситуаціях внутрішній блок може вмикати вентилятор на наднизьку швидкість обертання, а горизонтальні жалюзі ставити в центральне положення:

1. у режимі обігріву, доки йде затримка пуску компресора після вмикання блоку;
2. у режимі обігріву, якщо температура досягла встановленого значення і компресор припинив роботу більш ніж на хвилину.

◆ Поради з експлуатації

Діапазон роботи обладнання		
	В приміщенні, DB/WB °C	На вулиці, DB/WB °C
Макс. при охолодженні	32/23	52/26
Мін. при охолодженні	21/15	-18/-
Макс. при обігріві	27/-	24/18
Мін. при обігріві	20/-	-30/-

Обладнання може працювати в режимі охолодження при зовнішній температурі в діапазоні від - 24°C до 48°C, а в режимі обігріву - 15°C до 24°C.

Енергосбереження

Не допускайте перегрівання і переохолодження.

Встановлюйте бажану температуру в діапазоні, який може допомогти понизити енерговитрати.

Закривайте вікна і штори.

Сонячні промені і повітря, що потрапляє через відкриті двері, знижує ефективність охолодження (нагріву).

Очищайте повітряні фільтри кожні 2 тижні.

Брудні фільтри знижують ефективність роботи кондиціонера і збільшують енерговитрати.

Відносна вологість повітря

Якщо тривалий час вологість повітря в приміщенні 80% і більше, то можливе утворення конденсату на виході повітряного потоку з кондиціонера.

◆ Прочитайте перед установкою



Увага!

1. Устаткування повинне встановлюватися фахівцями, що мають відповідні ліцензії і сертифікати, строго дотримуючись усіх вимог і норм безпеки, а також вимог цієї інструкції.
2. Перед установкою зверніться в місцеве представництво торгової марки або авторизовану компанію-установник. Якщо устаткування було встановлене не авторизованою компанією, то помилки при монтажі можуть привести до виходу з ладу устаткування.
3. При переустановці обладнання в інше місце, будь ласка, зверніться в місцеве представництво торгової марки або авторизовану компанію-установник.
4. Увага! Усі електричні підключення повинні проводитися при відключеному електроживленні!
5. Усі електричні підключення повинні проводитися фахівцями, що мають відповідні сертифікати і допуски. Якщо живлячий кабель пошкоджений, зверніться в сервісний центр для його заміни.
6. Живлячий кабель кондиціонера не має бути натягнутий. Довжина кабелю має бути достатня для вільного підключення до найближчої розетки.
7. Температура фреонопровода досить висока. Не допускайте контакту кабелю з фреонопроводом, щоб попередити можливість ушкодження ізоляції кабелю.
8. Дане обладнання не призначене для використання маленькими дітьми і людьми з обмеженою рухливістю, що знаходяться без належного нагляду.

Інструкція по установці

Виберіть місце для установки обладнання. Не встановлюйте устаткування в наступних місцях:

встановлюйте кондиціонер далеко від нагрівальних приладів; не встановлюйте кондиціонер в місцях зберігання олій та легкозаймистих рідин і газів;
не встановлюйте в місцях з підвищеним вмістом кислот;
уникайте приміщень з підвищеною вологістю;
уникайте місць приготування гарячої їжі і задимлених приміщень;
уникайте місць з високим електромагнітним випромінюванням, місць установки високочастотного або електроварювального устаткування;
уникайте місць розпилювання різних спреєв;
не встановлюйте устаткування над електроприладами, комп'ютерами, телевізорами, музичними інструментами для відвертання попадання в них конденсату;
переконайтеся, що місце установки забезпечує достатньо простору для установки і обслуговування;

◆ Прочитайте перед установкою

Вибір місця установки внутрішнього блоку

1. Переконайтеся, що нічого не перешкоджає вхідним і вихідним потокам повітря кондиціонера
2. Виберіть місце, де сконденсована вода буде відводитися безперешкодно і легко. виконати з'єднання із зовнішнім блоком.
3. Виберіть місце, недоступне дітям.
4. Виберіть гладку вертикальну стіну, здатну витримати вагу кондиціонера і не передавати вібрацію при його роботі.
5. Переконайтеся, що є досить простору для монтажу і обслуговування. Блок повинен бути встановлений на висоті не менше 250 см від підлоги.
6. Виберіть місце осторонь, не менше 1 метра, від телеаудіоапаратури, комп'ютерів і тому подібних
7. Виберіть місце, де повітряні фільтри кондиціонера можуть бути легко вийняті для чищення.
8. Переконайтеся, що устаткування встановлюється відповідно до його правильних габаритних розмірів.
9. Не встановлюйте устаткування в пральнях і приміщеннях плавальних басейнів.

Вибір місця установки зовнішнього блока

1. Виберіть місце, де шум і повітряний потік при роботі кондиціонера не заважає оточенню.
2. Виберіть добре вентильований простір.
3. Виберіть місце, де ніщо не заважає забору та подачі повітря із зовнішнього блоку.
4. Виберіть поверхню, здатну витримати вагу устаткування і не передавальну вібрацію при його роботі.
5. Виберіть сухе місце, але не встановлюйте в місцях, що нагріваються прямими сонячними променями і схильних до дії сильного вітру.
6. Переконайтеся, що устаткування встановлене згідно з усіма правилами і інструкціям по налаштуванню цього типу устаткування, а також передбачено досить місця для обслуговування кондиціонера.
7. Перепад висот між внутрішнім і зовнішнім блоками не повинен перевищувати 5 метрів, а довжина фреонопровода 10 метрів.
8. Виберіть місце, недоступне дітям.
9. Виберіть місце, де блок не заважає проході людей і проїзду автотранспорту.

Електробезпека

1. Усі електричні підключення мають бути виконані з дотриманням усіх місцевих вимог і норм безпеки.
2. Не натягуйте сильно кабель при монтажі.
3. Устаткування має бути надійно заземлене.
4. Устаткування має бути підключене через автомат струмового захисту, що відключає електроживлення при короткому замиканні або підвищеному навантаженні.
5. Устаткування має бути встановлене з урахуванням усіх місцевих норм, правил і стандартів використання кабелів електроживлення.
6. Якщо ви підключаєте устаткування в розетку, переконаєтесь, що тип вилки відповідає типу розетки електроживлення.
7. Не використовуйте тільки один плавкий запобіжник для захисту електроланцюга.
8. Для вибору автомата струмового захисту використовуйте нижчеприведену таблицю:

◆ Прочитайте перед установкою

Модель кондиціонера	Автомат струмового захисту
09	10 А
12	16 А
18	25 А

Примітка:

1. Переконайтеся в надійності підключення кабелю живлення і заземлення. переконайтеся, що виконане підключення відповідає електросхемі.
2. Помилка в підключенні може привести до короткого замикання або пожежі.

Вимоги до заземлення

1. Переконайтеся, що устаткування надійно заземлене.
2. Жовто-зелений дріт в кондиціонері є заземленням і не може бути використаний для інших цілей. Неправильне підключення заземлення може привести до поразки електричним струмом.
3. Опір лінії заземлення повинен відповідати вимогам правил електробезпеки.
4. Електромережа повинна мати виділену лінію заземлення.

Категорично забороняється підключати заземлення до газових, водопровідних труб і систем опалювання!

5. Модель і значення запобіжника написані на запобіжнику та електронній платі управління.

◆ Схема установки

Схема установки

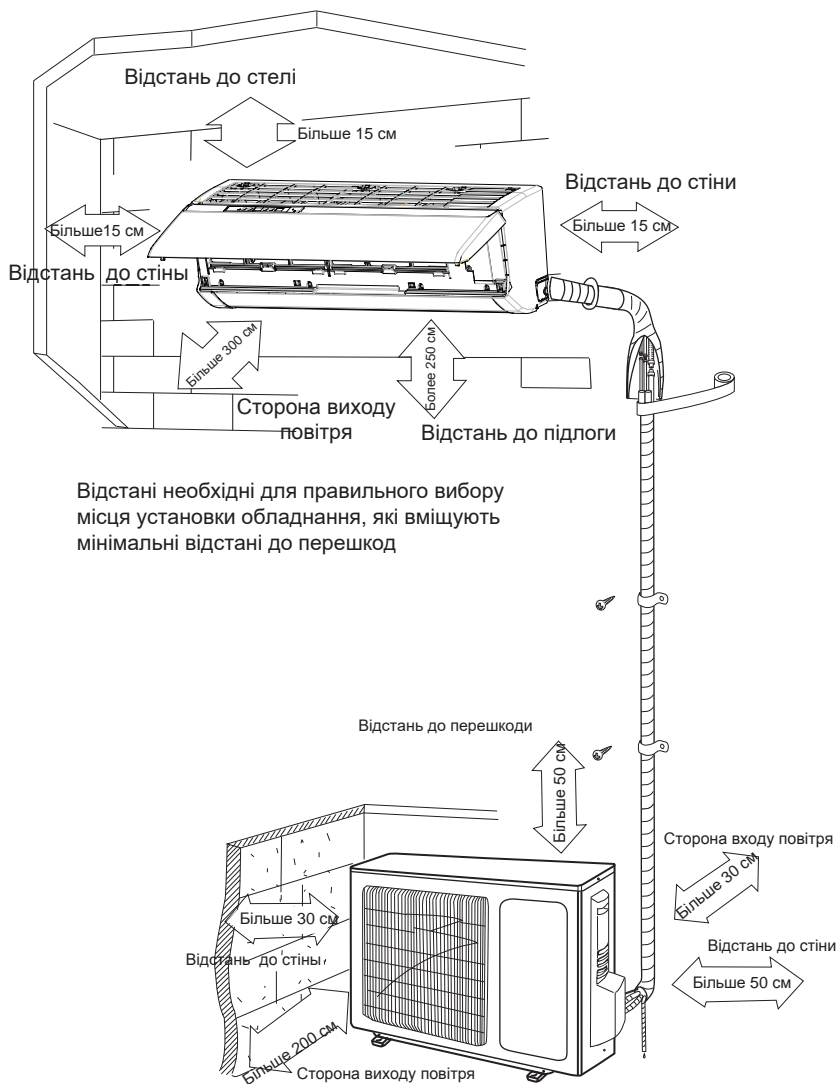

Установка внутрішнього блока

Установка монтажної пластини

1. Монтажна пластина має бути встановлена строго горизонтально. Це важливо, оскільки в конструкції блоку, передбачений нахил ванночки нормального відведення конденсату. Якщо блок не встановлений горизонтально, конденсат може не відводитися правильно.
2. Закріпіть монтажну пластину на стіні за допомогою гвинтів і дюбелів.
3. Переконайтеся, що монтажна пластина, закріплена на стіні, може витримати вагу не менше 60 кг. Вага має бути рівномірно розподілена на усі кріпильні гвинти.

7 000 - 12 000 БТЕ

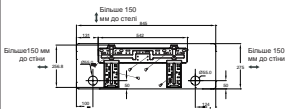

18 000 БТЕ

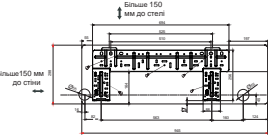

24 000 БТЕ

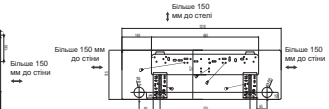

Отвір для фреонопровода

1. Просвердліть отвір в стіні діаметром 55-60 мм, з невеликим ухилом вниз у бік зовнішнього блоку.
2. Вставте проходку в стіну для відвертання ушкодження фреонопровода і кабелю живлення при простяганні через отвір в стіні.

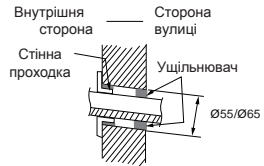

Підключення відведення конденсату

1. Підключіть відведення конденсату до трубопроводу. Закріпіть місце з'єднання ізоляційною стрічкою.

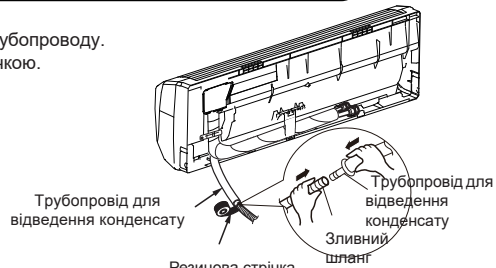

2. Помістіть трубопровід відведення конденсату в теплоізоляцію.

3. Обмотайте теплоізоляцію ізоляційною стрічкою для відвертання ушкодження і зісковзування. На поверхні неізольованої труби може утворюватися конденсат.

Примітка:

Ізольована труба відведення конденсату повинна мати надійне кріплення. Не допускаються провисы і підйоми. Стежте за тим, щоб зовнішній кінець трубопроводу був вільним, на достатній відстані від перешкод, щоб забезпечити подальше відведення води.

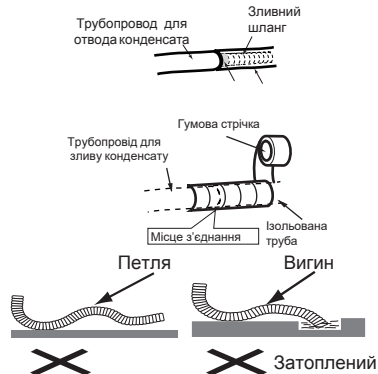

Перевірка перед першим пуском після установки

Перевірка після установки

Що перевірити	Можливі несправності
Блок надійно встановлений?	Блок може впасти, видавати шум або вібрацію
Відсутні витоки холодагенту?	Знижується ефективність роботи
Надійна теплоізоляція?	Конденсат може протікати
Конденсат відводиться нормально?	Можливі протікання
Електроживлення відповідає потрібному на шильднике блоку?	Можливий вихід з ладу устаткування
Усі електричні підключення і підключення трубопроводу правильні?	Можливий вихід з ладу устаткування
Устаткування надійно заземлене??	Можливий витік струму
Кабель відповідає потрібному?	Можливі помилки в роботі, вихід з ладу устаткування або пожежа
Немає перешкод забору і подачі повітря?	Знижується ефективність роботи
Довжина кабелю і фреонопровода не перевищує допустимі?	Знижується продуктивність системи. Можливий вихід з ладу устаткування

Перевірка

1. Перед першим пуском

- (1) Не вмикайте електроживлення до повного закінчення монтажних робіт.
- (2) Електричні підключення виконані правильно і надійно.
- (3) Обидва хлипаки зовнішнього блоку відкриті.
- (4) Усі матеріали транспортувань (плівка, пінопласт і тому подібне) видалені.

2. Перший пуск

- (1) Включіть електроживлення і натисніть кнопку ON/OFF на пульті дистанційного керування.
- (2) За допомогою кнопки вибору режимів перевірте роботу кондиціонера в режимах COOL, HEAT, FAN.

Примітка!

Виробник залишає за собою право вносити зміни в конструкцію виробу без попереднього повідомлення.

◆ Установка і обслуговування додаткового фільтра

Установка опціонального фільтра

1. Одночасно з двох сторін підчепіть пальцями та відкрийте лицьову панель. Потім витягніть повітряні фільтри як показано на мал. а

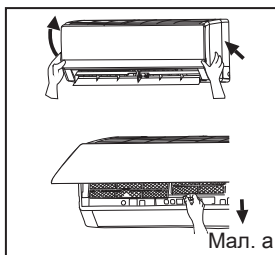

2. Вставте опціональний фільтр в спеціальні пази на повітряному фільтрі як показано на мал.б

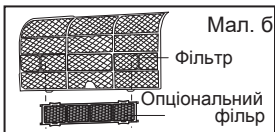

3. Вставте повітряний фільтр на місце та закрийте лицьову панель. Мал. в

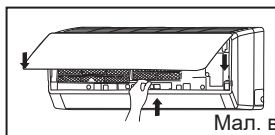

Очищення і обслуговування

Витягніть опціональний фільтр, почистіть і вставте його назад відповідно наведеної вище інструкції. Не мийте водою опціональний фільтр, він має бути сухим. При необхідності, замініть фільтр на новий.

Термін служби фільтра

Зазвичай термін служби додаткових опціональних фільтрів складає один рік. Срібний фільтр з іонізацією можна використати, доки його поверхня не стане чорною.

Примітка:

Це загальний опис терміну служби додаткових фільтрів. Якщо на упаковці придбаного вами фільтра є додаткові дані про його термін служби, ґрунтуйтеся на даних, вказаних на упаковці фільтра.

Designed by Cooper&Hunter International Corporation, Oregon, USA
www.cooperandhunter.com
E-mail: info@cooperandhunter.com

* Cooper&Hunter постоянно работает над улучшением своей продукции, поэтому информация приведенная в данном руководстве, может быть изменена без предварительного уведомления потребителей.



6616000078